

# 100% REISELUST



Chassis Vorjahresmodell



# 2025

HANDMADE  
IN GERMANY  
SINCE 1989

**D**line

TRENTA

summit summit summit  
prime Shine

**H**line





## Willkommen beim Original. Willkommen bei PÖSSL.

Die Welt befindet sich im Wandel - auch die Reisewelt. Kontinuität und Stabilität sind die neuen Maßstäbe des mobilen Reisens. Als Urgestein bietet PÖSSL den Kastenwagenfans genau das: Qualität, Komfort und Innovation - Werte, auf die man bauen kann und mit denen man gerne unterwegs ist.

Diese Werte finden sich auch in der Produktion und Produktentwicklung wieder. Neueste Technologien wie Laserroboter und stetige Weiterentwicklung sind dabei nur zwei wichtige Faktoren.

**Steigen Sie ein und reisen Sie mit PÖSSL - dem Original.**

SEITE  
6-15

**D** Line



## D WIE DAUERGRINSEN

Von kompakt und wendig bis großzügig mit jeder Menge Platz:  
Bei der D-Line finden Sie genau Ihren PÖSSL.

# TAUCHEN SIE EIN IN DIE WELT VON PÖSSL!

TRENTA

SEITE  
16-23

## LA DOLCE VITA

Der Trenta klingt nicht nur nach Bella Italia, er ist auch ein  
Statement für über 30 Jahre PÖSSL Erfahrung.



summit

summit  
prime

summit  
Shine

SEITE  
24-49

## GIPFEL MOBILER FREIHEIT

Egal ob Summit, Summit Prime oder Summit Shine - das einzigartige Raumgefühl der Summit Modelle lässt die Camper-Herzen höher schlagen.



SEITE  
50-56

H line

## AUF DER GANZEN WELT ZUHAUSE

Wer sich auf der ganzen Welt zu Hause fühlt, hat bei der H-Line sein ganz persönliches Zuhause gefunden. Drei Modelle lassen keine Wünsche offen.



# D WIE DAUERGRINSEN



**D** line

Wer die PÖSSL D-Line wählt, hat auch die Wahl. Hier finden Sie für jeden Geschmack und Einsatz das passende Fahrzeug. Von kompakt und wendig bis großzügig mit jeder Menge Platz. Die D-Line hat genau Ihren PÖSSL.

# D Line Highlights



## STAUHAUM XXL

Unsere Heckbetten sind demontier-, klapp- und stapelbar. So einfach haben Sie immer den opti- und maximalen Stauraum.



Bild zeigt Vorjahresmodell

## AUFSTELLDACH

Optional bei vielen Modellen bestellbar: ein Schlfdach für zusätzlich zwei Schlafplätze. Liegefläche: 200 x 130 cm

## GÄSTEZIMMER IN 3 SCHRITTEN

Optionale Bettverbreiterung für Sitzgruppe inkl. „Tischplatte alternativ“.



ROADCAMP R

ROADSTAR 600 L

ROADCRUISER

ROADCRUISER REVOLUTION

ROADCRUISER XL

6.36 m  
5.99 m  
5.41 m

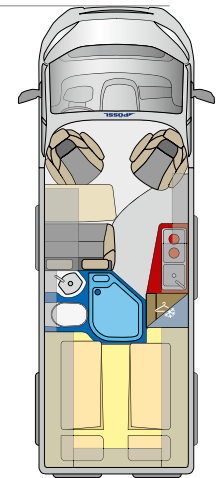
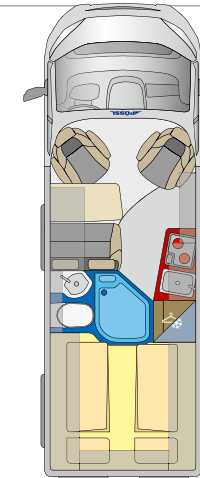
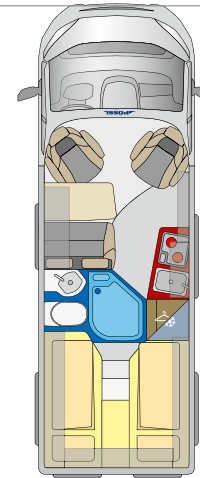
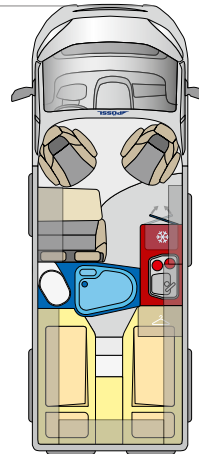
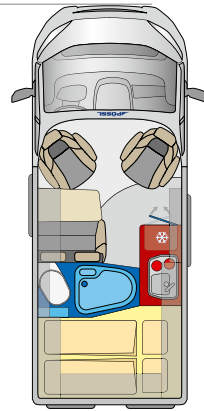

SEITE

9

10

11

12

13

**ABMESSUNGEN in mm**

Länge (ca. Angabe)	5.413	5.998	6.358	6.358	6.358
Breite (ca. Angabe)	2.050	2.050	2.050	2.050	2.050
Höhe (ca. Angabe)	2.580	2.580	2.580	2.830	2.830
Radstand (ca. Angabe)	3.450	4.035	4.035	4.035	4.035
Innenhöhe (ca. Angabe)	1.905	1.905	1.905	2.130	2.130

**GEWICHT UND ZULADUNG in kg**

zul. Gesamtgewicht (Serie)	3.500	3.300	3.500	3.500	3.500
Masse in fahrbr. Zustand (ca.)*	2.720	2.820	2.970	3.060	3.060
Zuladung bei 20 ltr. Fahrwasser (ca.)	780	480	530	440	440
Anhängelast ungebr. / gebremst**	750 / 2.500	750 / 2.500**	750 / 2.500**	750 / 3.000	750 / 3.000

\* Gewichtsangabe mit serienmäßig eingebautem Zubehör. Die Zuladung verändert sich durch den Einbau von Sonderausstattung. \*\*Heavy/Maxi 750/3.000 kg

**BORDTECHNIK**

Heizung	Truma Combi 4	Truma Combi 4	Truma Combi 4	Truma Combi 4	Truma Combi 4
Boilerinhalt in l (ca.)	10	10	10	10	10
Frischwassertank in l (ca.)	100	100	100	100	100
Abwassertank in l (ca.)	92	92	92	92	92
Gasflaschenkasten für (kg)	2 x 11	2 x 11	2 x 11	2 x 11	2 x 11
Ladegerät in A	18	18	18	18	18
Batterie	12V / 95 Ah	12V / 95 Ah	12V / 95 Ah	12V / 95 Ah	12V / 95 Ah
230 V-Steckdosen	2	2	2	2	2
Kühlschrank in l (Inhalt / davon Froster)	ca. 100 / 8	ca. 100 / 8	ca. 84 / 6	ca. 84 / 6	ca. 84 / 6
Absorber / Kompressor	Kompressor	Kompressor	Kompressor	Kompressor	Kompressor

**AUSSTATTUNG WOHNBEREICH**

Kunststoff-Isolierfenster (Rollo)	4	6	6	6	6
Midi Heki m. Verdunkelung u. Moskitonetz	1	1	1	1	1
Mini Heki m. Verdunkelung u. Moskitonetz	-	1	1	1	1
Sitzplätze / Dreipunktgurte	4 / 4	4 / 4	4 / 4	4 / 4	4 / 4
Schlafplätze	2 (+3 optional)	2 (+3 optional)	2 (+1 optional)	2 (+1/+2 optional)	2 (+1 optional)
Heckbett / Einzelbett in mm (ca.)	1.960 x 1.320/1.170	1.930/1.800 x 829	1.980/1.930 x 1.900	1.980/1.930 x 1.900	1.980/2.080 x 1.900
Querbett zur Schiebetüre in mm (ca., SA)	1.800 x 700	1.800 x 700	1.800 x 700	1.800 x 700	1.800 x 700
Zusatzbett im Heck (ca., SA)	-	-	-	1.800 x 1.600	-
Mögliche Isofix Anbindungen	-	-	2	2	2





### Extra Schlafzimmer

Mit zusätzlichen Staufächern im Kopfbereich



### Praktisches Raumbad

Mehr Platz im Bad und gleichzeitig Raumteiler

### Elegance Ausführung

Wohnwelt Marais, Tischplatte alternativ (optional)



# ROADCAMP R

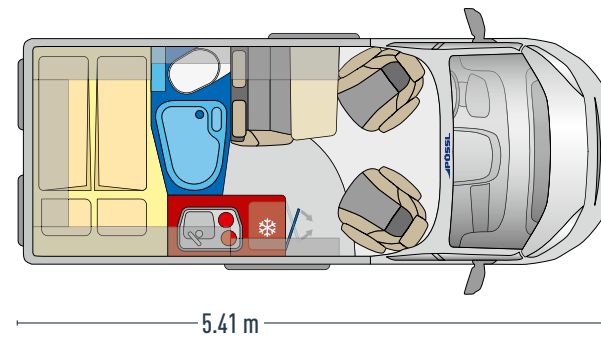

- Extra kurzes Fahrzeug – perfekter Alltagsbegleiter ✓
- Mit praktischem Klappwaschbecken im Bad für mehr Platz ✓
- Die beidseitig angeschlagene Kühltür ermöglicht Ihnen den Zugriff von außen und innen ✓
- Auch als Ausstattungsvariante Breeze erhältlich ✓



# ROADSTAR 600 L



LOOK INSIDE

360°

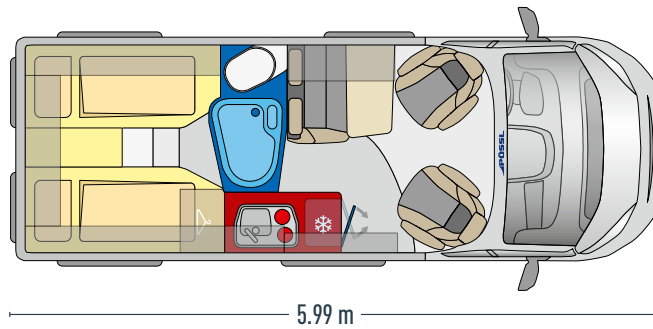

- ✓ Großzügige Einzelbetten für Schlafkomfort wie zu Hause
- ✓ Großer separater Hängeschrank unter dem Einzelbet
- ✓ Praktisches Klappwaschbecken im Bad für mehr Platz
- ✓ Großzügige Innenstehhöhe für große Camper
- ✓ Hochwertiger Möbelbau mit besonders vielen Ablagefächern
- ✓ Die beidseitig angeschlagene Kühlschranktüre ermöglicht Ihnen den Zugriff von außen und innen

## Elegance Ausführung

Wohnwelt Limette (optional), Tischplatte alternativ (optional)

## Kochen wie zu Hause

Funktional mit platzoptimierten Schränken und Schubladen



## Abtrennbares Schlafzimmer

Groß, bequem und ideal, wenn einer länger schlafen will





DLINE

# ROADCRUISER



## Extra große Küchenzeile

Mit ebenso extra großem Kühlschrank

## Zentrales Raumbad

Badezimmer und gleichzeitig Raumtrenner

## Elegance Ausführung

Wohnwelt Marais, Tischplatte alternativ (optional)

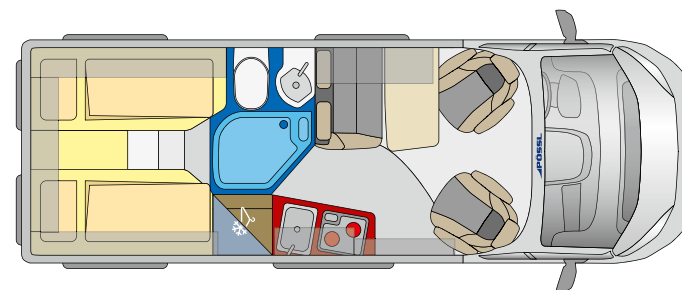

6.36 m

- ✓ Hochgesetzter Kühlschrank – besonders bequem zu erreichen. Optional auch mit Slimtower
- ✓ Bequeme Sitzgruppe für bis zu vier Personen
- ✓ Flexibles Raumbad mit hochwertigem Rollo – auch hervorragend als Raumteiler geeignet
- ✓ Großzügige Einzelbetten für Schlafkomfort wie zu Hause
- ✓ Auch als Breeze erhältlich



LOOK INSIDE

360°

# ROADCRUISER REVOLUTION

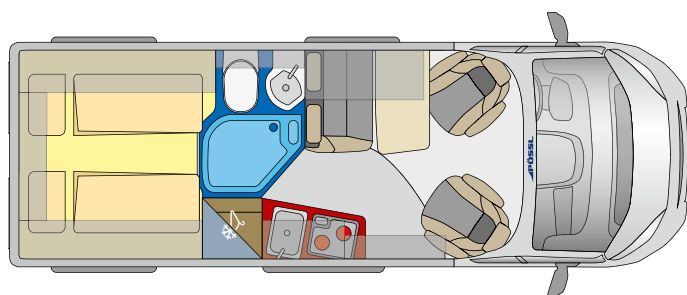

6.36 m

- ✓ Hochgesetzter Kühlschrank – besonders bequem zu erreichen. Optional auch mit Slimtower
- ✓ Elektrisch verstellbares Bett für besondere Flexibilität
- ✓ Hochwertiges Lichtkonzept mit extra Beleuchtung
- ✓ Mit besonders großzügigem Raumgefühl durch eine Innenstehhöhe von 213 cm

## Elegance Ausführung

Wohnwelt Silver (optional), Tischplatte alternativ (optional, Form nicht mehr erhältlich)

## Komfortabel Stauraum schaffen

Bett elektrisch höhenverstellbar,  
Zweites Bedienpanel (optional)

## Gesellige Sitzgruppe

Platz für vier Personen auf der Fahrt und am Ziel





D Line

## ROADCRUISER XL



**Großes Duschbad**  
Komfort fast wie zu Hause

**Küchenzeile**  
Mit hochgesetztem Kühlschrank und großzügigem Kleiderschrank

**Elegance Ausführung**  
Wohnwelt Marais, Tischplatte alternativ (optional)

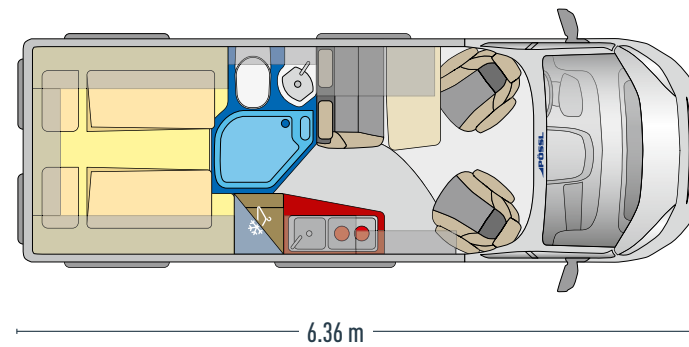

- Separat abgetrenntes Bad ✓
- Wahres Stauraumwunder mit vielen Fächern und Schränken ✓
- Besonders geeignet für große Camper durch Bettenmaß von 208 cm ✓
- Mit besonders großzügigem Raumgefühl durch eine Innenstehhöhe von 213 cm ✓



# D Line Interieur

## DEKOR



### BREEZE AUSFÜHRUNG

Holzdekor Tartufo, in den Modellen Roadcamp R, 2Win S Plus, 2Win R Plus, 2Win RS Plus und Roadcruiser erhältlich



### ELEGANCE AUSFÜHRUNG

Holzdekor Dakota Eiche mit Ambientklappe

## WOHNWELTEN

(je nach Ausführung in Serie / optional)



WOHNWELT MELANGE



WOHNWELT TIMELESS



WOHNWELT MARAIS



WOHNWELT SILVER



WOHNWELT LIMETTE

# LA DOLCE VITA



## TRENTA

PÖSSL Trenta. Bereit für die nächsten 30 Jahre. Der Trenta klingt nicht nur nach Dolce Vita und Bella Italia – er ist auch ein Statement für 30 Jahre Erfahrung im Bau von intelligenten kompakten Reisemobilen. Mit seinem offenen Wohnraum-Konzept bietet er eine Kopf- und Bewegungsfreiheit wie bei integrierten Reisemobilen. Das einzigartige Licht- sowie exklusive Designkonzept machen den Trenta zu einem ganz besonderen Vertreter seiner Art. Wie seine Besitzer.



# TRENTA Highlights



## SLIM KÜCHE

in modernem Design mit Arbeitsfläche in optimaler Arbeitshöhe.



## EINZIGARTIGES LICHTKONZEPT

Dachschränke mit indirekter Beleuchtung.



## MEHR RAUMGEFÜHL

Offener Fahrerhaushimmel mit zusätzlichen hinterleuchteten Staufächern.



## HOCHWERTIGE WANDVERKLEIDUNG

in der Sitzgruppe und im Schlafbereich (nur Trenta 640) für ein besonderes Wohnklima.



## BICOLOR-KLAPPEN

Sie unterstreichen das moderne Design.



## EIGENES INNENDESIGN

Dekor Tiberino mit abgestimmten Sonderpolstern Pacco.



## AUSSENDESIGN

Abgestimmte Bekleidung und Bullaugen runden das edle Design im Exterieur ab (optional, bei Trenta 640 Serie).

TRENTA 540 R

TRENTA 600

TRENTA 640

6.36 m  
5.99 m  
5.41 m

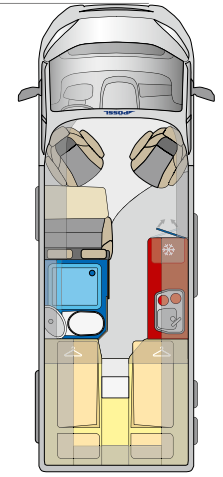
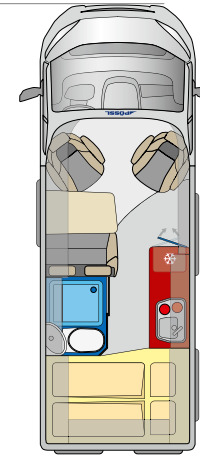
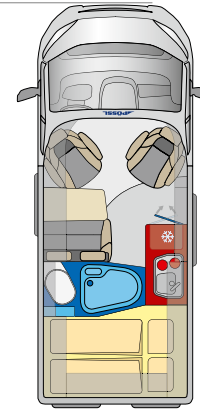

SEITE

19

21

22

**ABMESSUNGEN in mm**

Länge (ca. Angabe)	5.413	5.998	6.358
Breite (ca. Angabe)	2.050	2.050	2.050
Höhe (ca. Angabe)	2.580	2.580	2.580
Radstand (ca. Angabe)	3.450	4.035	4.035
Innenhöhe (ca. Angabe)	1.905	1.905	1.905

**GEWICHT UND ZULADUNG in kg**

zul. Gesamtgewicht (Serie)	3.500	3.500	3.500
Masse in fahr. Zustand (ca.)*	2.720	2.820	2.970
Zuladung bei 20 ltr. Fahrwasser (ca.)	780	680	530
Anhängelast ungebr. / gebremst**	750 / 2.500**	750 / 2.500**	750 / 2.500**

\* Gewichtsangabe mit serienmäßig eingebautem Zubehör. Die Zuladung verändert sich durch den Einbau von Sonderausstattung. \*\* Heavy/Maxi 750/3.000 kg

**BORDTECHNIK**

Heizung	Truma Combi 4	Truma Combi 4	Truma Combi 4
Boilerinhalt in l (ca.)	10	10	10
Frischwassertank in l (ca.)	100	100	100
Abwassertank in l (ca.)	92	92	92
Gasflaschenkasten für (kg)	2 x 11	2 x 11	2 x 11
Ladegerät in A	18	18	18
Batterie	12V / 95 Ah	12V / 95 Ah	12V / 95 Ah
230 V-Steckdosen	2	2	2
Kühlschrank in l (Inhalt / davon Froster)	ca. 100 / 8	ca. 100 / 8	ca. 100 / 8
Absorber / Kompressor	Kompressor	Kompressor	Kompressor

**AUSSTATTUNG WOHNBEREICH**

Kunststoff-Isolierfenster (Rollo)	4	5	3 + 2 Bullaugen
Midiheki m. Verdunkelung u. Moskitonetz	1	1	1
Minihеki m. Verdunkelung u. Moskitonetz	-	1	1
Sitzplätze / Dreipunktgurte	4 / 4	4 / 4	4 / 4
Schlafplätze	2 (+1 optional)	2 (+1 optional)	2 (+1 optional)
Heckbett / Einzelbett in mm (ca.)	1.960 x 1.320/1.170	1.960/1.470 x 1.300	1.903/1.769 x 1.900
Querbett zur Schiebetüre in mm (ca., SA)	1.800 x 700	1.800 x 700	1.800 x 700
Zusatzbett im Heck (ca., SA)	-	-	-
Mögliche Isofix Anbindungen	-	1	1



TRENTA

# TRENTA 540 R



## Praktische Badlösung

Raumbad mit hochklappbarem Waschbecken

## Sitzgruppe für vier Personen

Tischplatte alternativ (optional)

## Praktische Küche

Der Kühlschrank verfügt über zwei Scharniere und kann so in beide Richtungen geöffnet werden

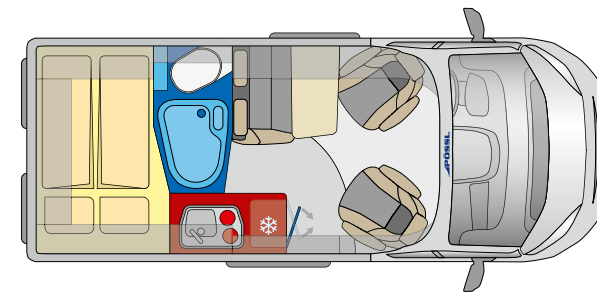

5.41 m



- Kompaktes Fahrzeug für den Alltag ✓
- Praktisches Raumbad für mehr Platz ✓
- Gemütliche Sitzgruppe für bis zu vier Personen ✓
- Beidseitig angeschlagener Kühlschrank lässt sich von innen und außen öffnen ✓



FOSSL GROUP

FOSSL GROUP



**Nobles Ambiente**  
Tischplatte alternativ (optional)

**Großzügiges Bad**  
Mit großem Spiegel bietet es alle Annehmlichkeiten



**Komfortables Schlafen**  
Großes Doppelbett im Heck



# TRENTA 600



TRENTA

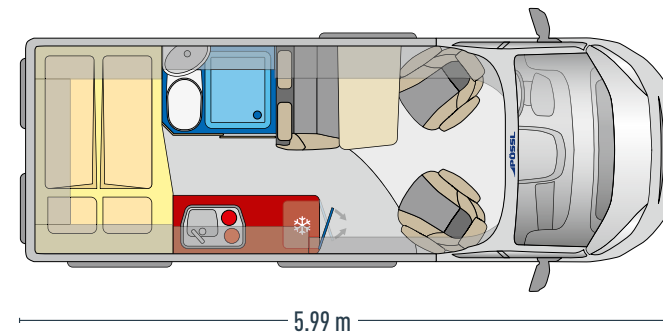

- Praktische und platzsparende Holzschiebetür ✓
- Großzügiges und offenes Raumkonzept ✓
- Kühlschrank mit herausnehmbarem Frosterfach und in beide Richtungen zu öffnen ✓
- Sitzbank aus ergonomischem Formpolster ✓

TRENTA



AUCH ALS  
PLUS-SONDERMODELL  
ERHÄLTlich



# TRENTA 640



LOOK INSIDE

360°

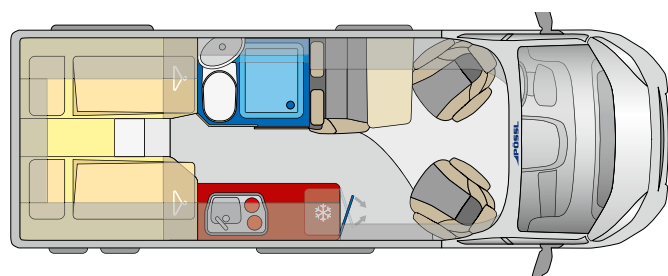

6.36 m

- ✓ Praktische und platzsparende Holzschiebetür
- ✓ Großzügiges und offenes Raumkonzept
- ✓ Kühlschrank mit herausnehmbarem Frosterfach und in beide Richtungen zu öffnen
- ✓ Sitzbank aus ergonomischem Formpolster

### Nobles Ambiente

Das Holzdekor Tiberino harmoniert bestens mit den hochwertigen Bicolor Klappen, Tischplatte alternativ (optional)

### Schlafen wie Zuhause

Der gesamte Schlafbereich ist mit hochwertigen Wandverkleidungen ausgestattet

### Optimaler Zugriff

Der Kühlschrank verfügt über zwei Scharniere und kann so in beide Richtungen geöffnet werden





# GIPFEL MOBILER FREIHEIT



summit

summit  
prime

summit  
Shine

Mit dem Summit präsentierte PÖSSL 2016 eines der ersten Reisemobile auf Kastenwagenbasis mit Schwenkbad und einem einzigartigen Raumkonzept und startete somit den "Aufstieg" auf den Gipfel der mobilen Freiheit. Wer es noch exklusiver mag, als es der Summit schon ist, der wählt den Summit Prime auf dem Weg nach oben. Mit dem Summit Shine ist PÖSSL auf dem Gipfel angekommen und lässt ihn „erstrahlen“!



# summit Highlights



## RAHMENFENSTER

Fest verbaute Rahmenfenster sind in dieser Fahrzeugkategorie ein Novum. Qualität im Detail. Ein Must-Have.



## KINDERSITZBEFESTIGUNG

Alle Sitzbänke auch mit Isofix (optional)

## SCHWENKBAD

Die schwenkbare Wand und die drehbare Toilette mit kratzfestem Ceramic-Inlay schaffen viel zusätzlichen Platz im Bad. Ablage in der Schwenkwand mit Sanitärpaket erhältlich. Seitenfenster (optional).



## ERWEITERUNG DER SITZBANK MIT DRITTEM SITZ

Aus Zwei mach Drei: Die Sitzbank lässt sich im Handumdrehen durch einen Zusatzsitz zu einer Dreierbank erweitern (optional nur ab Werk bestellbar).



## SCHUBLADEN-SCHARNIERE MIT SOFTEINZUG

Kleine Küche ganz groß: mit einem Komfort wie zu Hause.



## EASY MOVE TISCH

(ERHÄLTlich BEI 540, 600 L UND 600 LR)

Der praktisch verstaubare Easy Move Tisch sorgt für mehr Beinfreiheit und mehr Sicherheit während der Fahrt.

## SUMMIT 540

## SUMMIT 600

## SUMMIT 640

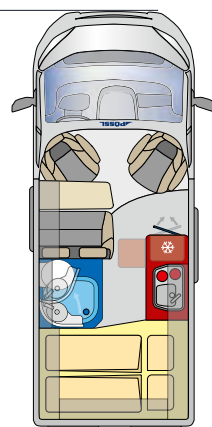
6.36 m  
5.99 m  
5.41 m

SEITE

27

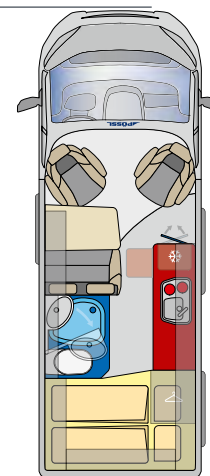

28

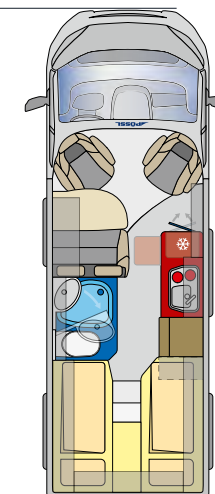

29

## ABMESSUNGEN in mm

Länge (ca. Angabe)	5.413	5.998	6.358
Breite (ca. Angabe)	2.050	2.050	2.050
Höhe (ca. Angabe)	2.580	2.580	2.580
Radstand (ca. Angabe)	3.450	4.035	4.035
Innenhöhe (ca. Angabe)	1.905	1.905	1.905

## GEWICHT UND ZULADUNG in kg

zul. Gesamtgewicht (Serie)	3.500	3.500	3.500
Masse in fahrb. Zustand (ca.)*	2.680	2.835	2.960
Zuladung bei 20 ltr. Fahrwasser (ca.)	820	665	540
Anhängelast ungebr. / gebremst**	750 / 2.500	750 / 2.500**	750 / 2.500**

\* Gewichtsangabe mit serienmäßig eingebautem Zubehör. Die Zuladung verändert sich durch den Einbau von Sonderausstattung. \*\* Heavy/Maxi 750/3.000 kg

## BORDTECHNIK

	Truma Combi 4	Truma Combi 4	Truma Combi 4
Heizung	Truma Combi 4	Truma Combi 4	Truma Combi 4
Boilerinhalt in l (ca.)	10	10	10
Frischwassertank in l (ca.)	100	100	100
Abwassertank in l (ca.)	110	110	110
Gasflaschenkasten für (kg)	2 x 11	2 x 11	2 x 11
Ladegerät in A	16	16	16
Batterie	12V / 95 Ah	12V / 95 Ah	12V / 95 Ah
230V-/USB-Steckdosen	1 / 2	1 / 2	1 / 2
Kühlschrank in l (Inhalt / davon Froster)	ca. 100 / 8	ca. 100 / 8	ca. 100 / 8
Absorber / Kompressor	Kompressor	Kompressor	Kompressor

## AUSSTATTUNG WOHNBEREICH

Fenster Wohnraum	4 (+2 optional)	5 (+2 optional)	4 (+3 optional)
Dachhaube m. Verdunkelungsrollo	2	3	3
Sitzplätze / Dreipunktgurte	4 / 4 (+1 optional)	4 / 4 (+1 optional)	4 / 4 (+1 optional)
Schlafplätze	2 (+3 optional)	2 (+3 optional)	2 (+1 optional)
Heckbett in mm (ca.)	1.960 x 1.200/1.410	1.960 x 1.560/1.430	2.000/1.900 x 800 / alternativ: 2.000/1.900 x 1.900
Querbett zur Schiebetüre in mm (ca., SA)	1.800 x 500	1.800 x 700	1.800 x 700
Mögliche Isofix Anbindungen	1	2	2



**Holzdekor Eiche Kupfer Bora (optional)**

Wohnwelt Mindoro (optional), Tisch Easy Move mit Travelfunktion

**Küche mit Kompressorkühlschrank**

Zwei Scharniere erleichtern den Zugriff von innen und außen

**Schwenkbad**

mit indirekter Beleuchtung



# SUMMIT 540

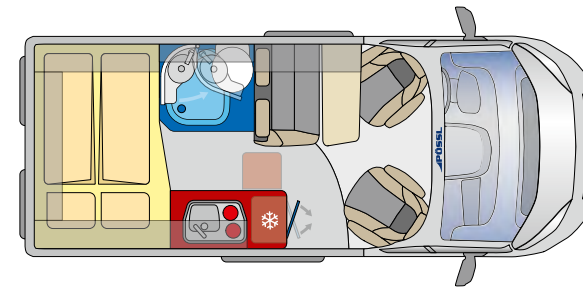

5.41 m

Mehr Platz beim Reisen in der Sitzgruppe dank Easy Move Tisch ✓

Sitzbank aus ergonomischem Formpolster ✓

summit

summit



AUCH ALS  
(B)-PLUS-SONDERMODELL  
ERHÄLTlich



# SUMMIT 600



LOOK INSIDE

360°

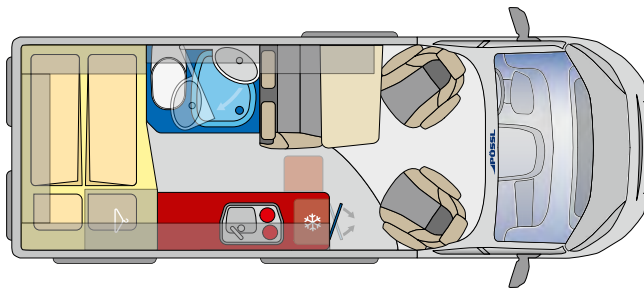

5.99 m

- ✓ Clevere Room-in-Room-Lösung durch Schwenkbad
- ✓ Kühlschrank mit herausnehmbarem Frosterfach und in beide Richtungen zu öffnen

### Holzdekor Eiche Kupfer Bora (optional)

Wohnwelt Mindoro (optional), Tischplatte alternativ (optional)

### Komfortables Schlafen

Großes Doppelbett im Heck

### Bequeme Sitzgruppe

Für gesellige Runden bis zu vier Personen





**Kulinarisches und praktisches Design**  
Die extra große Küchenzeile mit großem 100-l-Kühlschrank für lokale und heimische Genüsse auf Reisen



**Königlich schlafen**  
Zwei große Einzelbetten im Heck für geruhsame Nächte in Hotelqualität

**Holzdekor Eiche Kupfer Bora (optional)**  
Wohnwelt Mindoro (optional), Tischplatte alternativ (optional)



# SUMMIT 640

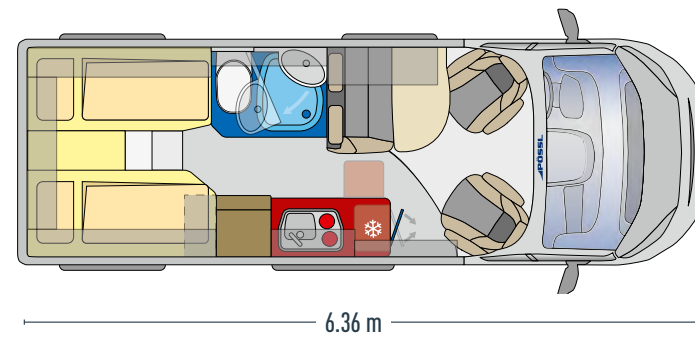

**Großzügiges und offenes Raumkonzept** ✓  
**Hochwertige Rahmenfenster für eine besonders automotiv Optik** ✓

summit



### FRONTSCHIEBEN VERDUNKELUNG

Von unten nach oben: größeres Sichtfeld nach vorne und größere Privatsphäre. Halb geschlossen kann jeder raus-, aber keiner reinschauen.

### SKYROOF®

Aufstellbares SkyRoof® mit Fliegengitter und Verdunkelung.



### EINZIGARTIGES AMBIENTE

Baldachin mit indirekter Beleuchtung und zusätzlichen LEDs sorgen für optimale Ausleuchtung in der Sitzgruppe.



### KÜHLSCHRANKTÜR

Die beidseitig angeschlagene Kühlschranktür ermöglicht den Zugriff von außen und innen.



### NEUES PRIME LICHTKONZEPT

Das eigens für den Prime entwickelte Lichtkonzept sorgt für ein angenehmes Wohlfühlambiente.



### SKYROOF® VON INNEN

Einzigartiges offenes Wohnraumkonzept mit viel Kopf- und Bewegungsfreiheit wie in einem integrierten Reisemobil.

## SUMMIT PRIME 540

## SUMMIT PRIME 600

## SUMMIT PRIME 640

6.36 m

5.99 m

5.41 m

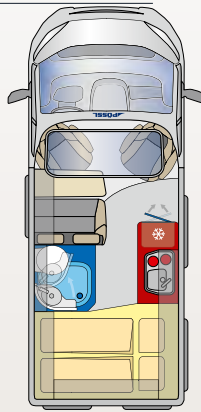

32

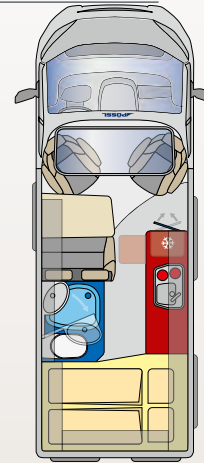

33

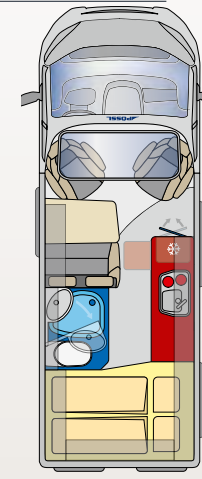

34

SEITE

### ABMESSUNGEN in mm

Länge (ca. Angabe)	5.413	5.998	6.358
Breite (ca. Angabe)	2.050	2.050	2.050
Höhe (ca. Angabe)	2.580	2.580	2.580
Radstand (ca. Angabe)	3.450	4.035	4.035
Innenhöhe (ca. Angabe)	1.905	1.905	1.905

### GEWICHT UND ZULADUNG in kg

zul. Gesamtgewicht (Serie)	3.500	3.500	3.500
Masse in fahrh. Zustand (ca.)*	2.695	2.890	3.010
Zuladung bei 20 ltr. Fahrwasser (ca.)	805	610	490
Anhängelast ungebr. / gebremst**	750 / 2.500	750 / 2.500**	750 / 2.500**

\* Gewichtsangabe mit serienmäßig eingebautem Zubehör. Die Zuladung verändert sich durch den Einbau von Sonderausstattung. \*\* Heavy/Maxi 750/3.000 kg

### BORDTECHNIK

Heizung	Truma Combi 4	Truma Combi 4	Truma Combi 4
Boilerinhalt in l (ca.)	10	10	10
Frischwassertank in l (ca.)	100	100	100
Abwassertank in l (ca.)	110	110	110
Gasflaschenkasten für (kg)	2 x 11	2 x 11	2 x 11
Ladegerät in A	16	16	16
Batterie	12V/ 95 Ah	12V/ 95 Ah	12V/ 95 Ah
230V-/USB-Steckdosen	1 / 2	1 / 2	1 / 2
Kühlschrank in l (Inhalt / davon Froster)	ca. 100 / 8	ca. 100 / 8	ca. 100 / 8
Absorber / Kompressor	Kompressor	Kompressor	Kompressor

### AUSSTATTUNG WOHNBEREICH

Fenster Wohnraum	5 (+1 optional)	5 (+2 optional)	4 (+3 optional)
Dachhaube m. Verdunkelungsrollo	2	3	3
Sitzplätze / Dreipunktgurte	4 / 4 (+1 optional)	4 / 4 (+1 optional)	4 / 4 (+1 optional)
Schlafplätze	2 (+3 optional)	2 (+3 optional)	2 (+1 optional)
Heckbett in mm (ca.)	1.960 x 1.200/1.410	1.960 x 1.560/1.430	2.000/1.900 x 800 / alternativ: 2.000/1.900 x 1.900
Querbett zur Schiebetüre in mm (ca., SA)	1.800 x 500	1.800 x 700	1.800 x 700
Mögliche Isofix Anbindungen	1	2	2

SUMMIT PRIME IM ÜBERBLICK

Summit  
prime



LOOK INSIDE

360°

# SUMMIT PRIME 540

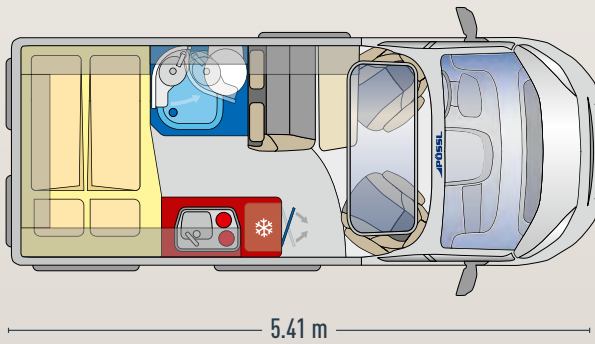

- ✓ Easy Move Tisch mit Travelfunktion
- ✓ Leuchten unter Dachschrank mit Nachlichtfunktion

### Modernes Ambiente

Holzdekor Palisander, Wohnwelt Samba (optional)

### Küche mit Kompressorkühlschrank

Zwei Scharniere erleichtern den Zugriff von innen und außen

### Bequeme Sitzgruppe

Easy Move Tisch mit Travelfunktion







**Nobles Ambiente**

Holzdekor Palisander, Wohnwelt Samba (optional)

**Großzügiges Schwenkbad**

Unsere Premium-Badlösung der Luxusklasse



**Schlafen wie zu Hause**

Im größten Doppelbett seiner Klasse (1.960 mm x 1.600 / 1.470 mm)



**SUMMIT PRIME 600**

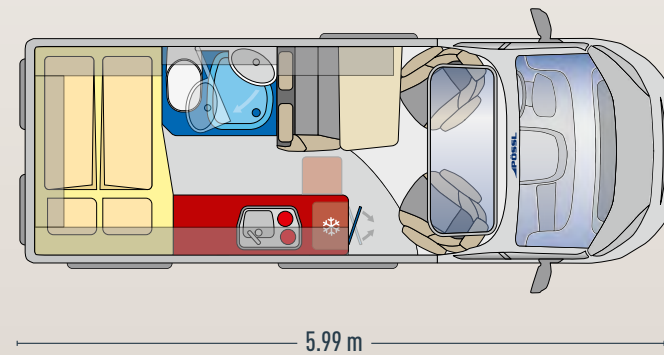

**Clevere Room-in-Room-Lösung durch Schwenkbad** ✓  
**Großzügiges und offenes Raumkonzept durch SkyRoof®** ✓

**Extra große Sitzgruppe**

Mit ergonomischem Formpolster, Tisch mit Ausdrehteil (optional)

summit  
prime

summit  
prime



LOOK INSIDE

360°

# SUMMIT PRIME 640

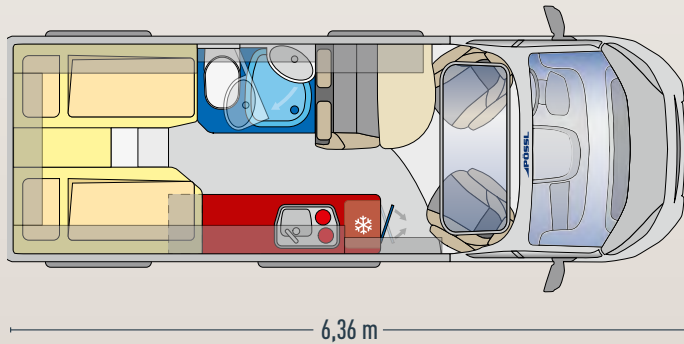

- ✓ Raumgefühl wie in einem integrierten Reisemobil
- ✓ Sitzbank aus ergonomischem Formpolster
- ✓ Hochwertige Rahmenfenster für eine besonders automotive Optik

## Modernes Ambiente

Holzdekor Palisander, Wohnwelt Samba (optional)

## Küche mit Kompressorkühlschrank

Zwei Scharniere erleichtern den Zugriff von innen und außen

## Königlich schlafen

Zwei große Einzelbetten im Heck für geruhliche Nächte in Hotelqualität







### FLEXIBLE STAUARAUMLÖSUNG

Je nach Belieben lässt sich die Ablage des MultiRoofs (optional) ohne Aufwand herunterklappen und sorgt für mehr Staufläche über dem Fahrerhaus. Sollte die Ablage nicht benötigt werden, kann diese einfach nach oben geklappt oder komplett entnommen werden.



### HOCHWERTIGE LICHTSCHIENE

Die passenden Spots und USB-Steckdosen der Lichtschiene in Anthrazit sorgen für ein besonders modernes Design.

### OBERSCHRÄNKE MIT VIEL PLATZ

Die Reling in den Oberschränken sichert große und schwere Ladung zusätzlich, die optisch durchlaufenden LED-Streifen in den Klappen sorgen für noch mehr Licht.



### EASY MOVE TISCH

Dank der Travel Funktion lässt sich der Tisch praktisch verstauen und schafft mehr Beinfreiheit (Summit Shine 540/540 R und 600L/600 LR).



## RAUMBAD

Nasszelle und Raumteiler in einem: Das Rollo verwandelt den Innenraum in eine großzügige Dusche. Seitenfenster optional.



## INNOVATIVE SITZGRUPPE

Einzelsitz samt Erweiterung für Einhängesitz (optional) oder Platz für bis zu fünf Personen dank optionaler Sitzbank 2+1.



## SCHWENKBAD

Dank schwenkbarer Wand werden aus Dusche und drehbarer Toilette mit Waschbecken abgetrennte Bereiche. Mit kratzfestem Keramik-Inlay und Ablage.

SUMMIT SHINE 540

SUMMIT SHINE 600

SUMMIT SHINE 600L

SUMMIT SHINE 640

6.36 m  
5.99 m  
5.41 m

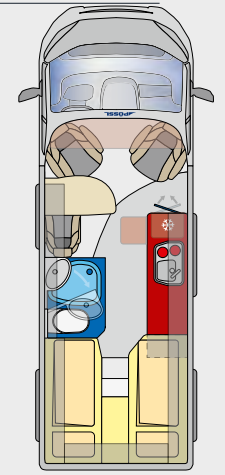
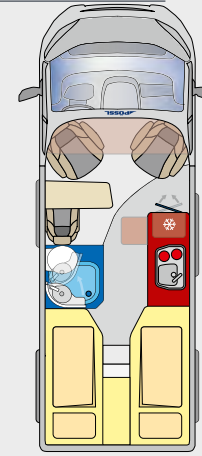
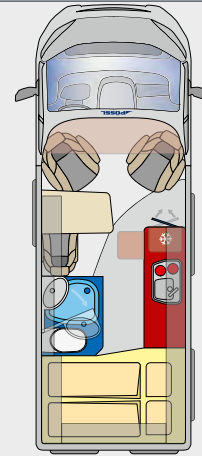
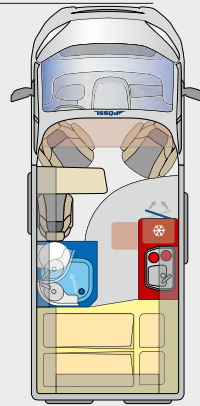

SEITE

40

41

41

42

**ABMESSUNGEN in mm**

Länge (ca. Angabe)	5.413	5.998	5.998	6.358
Breite (ca. Angabe)	2.050	2.050	2.050	2.050
Höhe (ca. Angabe)	2.580	2.580	2.580	2.580
Radstand (ca. Angabe)	3.450	4.035	4.035	4.035
Innenhöhe (ca. Angabe)	1.905	1.905	1.905	1.905

**GEWICHT UND ZULADUNG in kg**

zul. Gesamtgewicht (Serie)	3.500	3.500	3.500	3.500
Masse in fahrh. Zustand (ca.)*	2.695	2.835	2.890	2.960
Zuladung bei 20 ltr. Fahrwasser (ca.)	805	665	610	540
Anhängelast ungebr. / gebremst**	750 / 2.500	750 / 2.500**	750 / 2.500**	750 / 2.500**

\* Gewichtsangabe mit serienmäßig eingebautem Zubehör. Die Zuladung verändert sich durch den Einbau von Sonderausstattung. \*\* Heavy/Maxi 750/3.000 kg

**BORDTECHNIK**

Heizung	Truma Combi 4	Truma Combi 4	Truma Combi 4	Truma Combi 4
Boilerinhalt in l (ca.)	10	10	10	10
Frischwassertank in l (ca.)	100	100	100	100
Abwassertank in l (ca.)	110	110	110	110
Gasflaschenkasten für (kg)	2 x 11	2 x 11	2 x 11	2 x 11
Ladegerät in A	16	16	16	16
Batterie	12V / 95 Ah	12V / 95 Ah	12V / 95 Ah	12V / 95 Ah
230V-/USB-Steckdosen	1 / 2	1 / 2	1 / 2	1 / 2
Kühlschrank in l (Inhalt / davon Froster)	ca. 100 / 8	ca. 100 / 8	ca. 100 / 8	ca. 100 / 8
Absorber / Kompressor	Kompressor	Kompressor	Kompressor	Kompressor

**AUSSTATTUNG WOHNBEREICH**

Fenster Wohnraum	4 (+2 optional)	5 (+1 optional)	4 (+3 optional)	4 (+3 optional)
Dachhaube m. Verdunkelungsrollo	2	3	3	3
Sitzplätze / Dreipunktgurte	3 / 3 (+1 optional) oder 4 / 4 (+1 optional)	3 / 3 (+1 optional) oder 4 / 4 (+1 optional)	3 / 3 (+1 optional) oder 4 / 4 (+1 optional)	3 / 3 (+1 optional) oder 4 / 4 (+1 optional)
Schlafplätze	2 (+3 optional)	2(+3 optional)	2 (+3 optional)	2 (+1 optional)
Heckbett in mm (ca.)	1.960 x 1.200/1.410	1.960 x 1.560/1.430	2.000/1.800 x 800 / alternativ: 2.000/1.800 x 1.900	2.000/1.900 x 800 / alternativ: 2.000/1.900 x 1.900
Drittes Bett in mm (ca., SA)	1.600 x 720/650 x 100	1.600 x 720/650 x 100	1.600 x 720/650 x 100	1.600 x 720/650 x 100
Mögliche Isofix Anbindungen (je nach Sitzvariante)	1	2	1	2

## SUMMIT SHINE 540 R

## SUMMIT SHINE 600 R

## SUMMIT SHINE 600 LR

## SUMMIT SHINE 640 R

6.36 m  
5.99 m

5.41 m

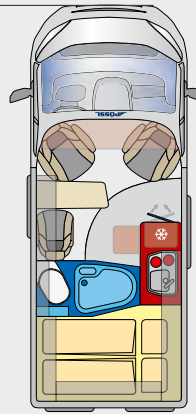

43

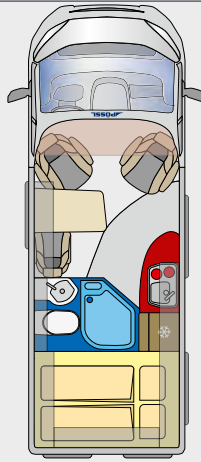

44

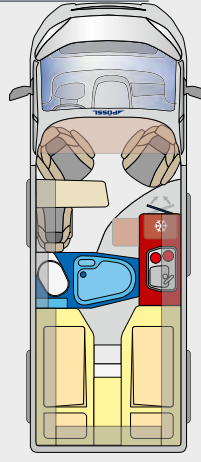

46

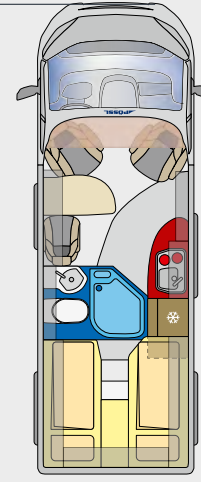

47

5.413	5.998	5.998	6.358
2.050	2.050	2.050	2.050
2.580	2.580	2.580	2.580
3.450	4.035	4.035	4.035
1.905	1.905	1.905	1.905
3.500	3.500	3.500	3.500
2.695	2.756	2.890	2.960
805	635	610	540
750 / 2.500	750 / 2.500**	750 / 2.500**	750 / 2.500**
Truma Combi 4	Truma Combi 4	Truma Combi 4	Truma Combi 4
10	10	10	10
100	100	100	100
110	110	110	110
2 x 11	2 x 11	2 x 11	2 x 11
16	16	16	16
12V / 95 Ah	12V / 95 Ah	12V / 95 Ah	12V / 95 Ah
1 / 2	1 / 2	1 / 2	1 / 2
ca. 100 / 8	ca. 84 / 6	ca. 100 / 8	ca. 84 / 6
Kompressor	Kompressor	Kompressor	Kompressor
4 (+1 optional)	5 (+1 optional)	5 (+1 optional)	4 (+1 optional)
3	2	4	4
3 / 3 (+1 optional) oder 4 / 4 (+1 optional)	3 / 3 (+1 optional) oder 4 / 4 (+1 optional)	3 / 3 (+1 optional) oder 4 / 4 (+1 optional)	3 / 3 (+1 optional) oder 4 / 4 (+1 optional)
2 (+1 optional)	2 (+1 optional)	2 (+1 optional)	2 (+1 optional)
1.960 x 1.200 / 1.410	1.960 x 1.600 / 1.470	2.000 / 1.800 x 800 / alternativ: 2.000 / 1.800 x 1.900	2.000 / 1.900 x 800 / alternativ: 2.000 / 1.900 x 1.900
1.600 x 720 / 650 x 100	1.800 x 700	1.600 x 720 / 650 x 100	1.600 x 720 / 650 x 100
1	2	1	2



SUMMIT SHINE IM ÜBERBLICK

Summit Shine



# SUMMIT SHINE 540



LOOK INSIDE

360°

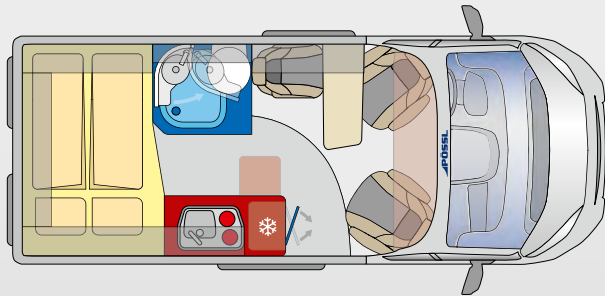

5.41 m

- ✔ Atmosphärische Beleuchtung im ganzen Wohnraum
- ✔ Einladende Sitzgruppe mit Easy Move Tisch inkl. Travelfunktion

## Holzdekor Mokka

Wohnwelt Grigio Lucente, Easy Move Tisch mit Travel Funktion

## Küche mit Kompressorkühlschrank

Mehr Arbeitsfläche dank klappbarem Brett







01

**Holzdekor Mokka**

Wohnwelt Grigio Lucente, komfortabler Tisch mit Ausdrehteil

02

**Gemütliches Querbett**  
für kuschelige Stunden



02

✓ **Flexible Sitzplatzgestaltung durch Einzelsitz und Zweier-Sitzbank jeweils mit Erweiterungsoption**

✓ **Geräumiges Schwenkbad für mehr Platz**



01

**Holzdekor Mokka**

Wohnwelt Grigio Lucente, Easy Move Tisch mit Travel Funktion

02

**Großzügiges Längsbett**  
auf kompakter Fahrzeuglänge



02

✓ **Hochwertige Lichtschiene in Anthrazit mit passenden Spots und USB-Steckdosen**

✓ **Schlafkomfort im Längsbett auf 6 Meter Fahrzeuglänge**

✓ **optional als Elegance Modell**

# SUMMIT SHINE 600



LOOK INSIDE

360°

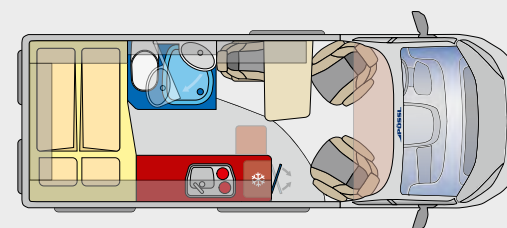

5.99 m



summit  
Shine

# SUMMIT SHINE 600 L



LOOK INSIDE

360°

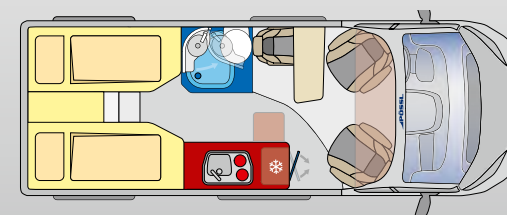

5.99 m



# SUMMIT SHINE 640



LOOK INSIDE

360°

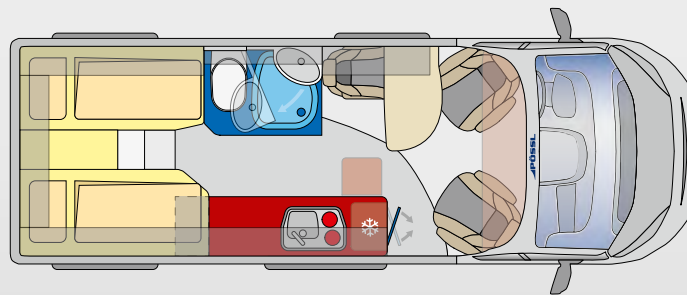

6,36 m

- ✓ Offenes Fahrerhaus und Stauraumwunder in einem: MultiRoof mit optionaler Ablage
- ✓ Besonders heller Innenraum dank Lichtschiene und indirekt leuchtende Stauraumklappen

## Holzdekor Mokka

Wohnwelt Grigio Lucente, komfortabler Tisch mit Ausdrehteil

## Praktisch und innovativ

Großes Schwenkbad, Seitenfenster optional





### Holzdekor Mokka

Wohnwelt Grigio Lucente, Easy Move Tisch mit Travel Funktion, Doppelsitzbank (optional)

### Küche mit Kompressorkühlschrank

Zwei Scharniere erleichtern den Zugriff von innen und außen

### Raumbad

Nasszelle und Raumteiler in einem, Seitenfenster optional



# SUMMIT SHINE 540 R

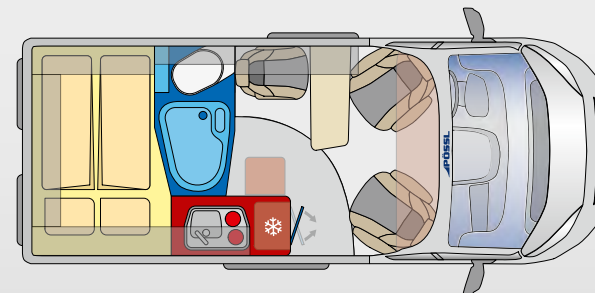

5.41 m

Mehr Platz beim Reisen in der Sitzgruppe dank Easy Move Tisch

Sitzbank aus ergonomischem Formpolster

summit  
Shine



## SUMMIT SHINE 600 R

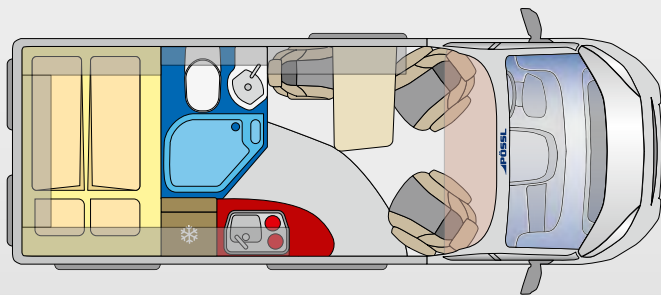

5.99 m

- ✓ Hochwertige Lichtschiene in Anthrazit mit passenden Spots und USB-Steckdosen
- ✓ Schlafkomfort im Querbett auf 6 Meter Fahrzeuglänge



### Das kleine 2-Zimmer Appartement auf 6 Meter

Holzdekor Mokka, Wohnwelt Grigio Lucente, großer Tisch mit Ausdrehteil, Doppelsitzbank (optional)





# SUMMIT SHINE 600 LR



LOOK INSIDE

360°

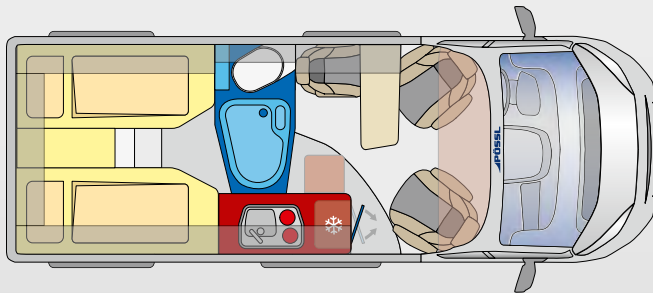

5.99 m

### Holzdekor Mokka

Wohnwelt Grigio Lucente, komfortabler Tisch mit Travel Funktion, Doppelsitzbank (optional)

### Längsbetten wie in den Großen

auf kompakter Fahrzeuglänge



- ✓ Hochwertige Lichtschiene in Anthrazit mit passenden Spots und USB-Steckdosen
- ✓ Schlafkomfort im Längsbett auf 6 Meter Fahrzeuglänge



**Sitzgruppe mit Doppelsitzbank (optional)**  
Seriendekor Mokka und Wohnwelt Grigio Lucente



# SUMMIT SHINE 640 R

summit  
Shine



**Offene Rundküche**  
für viel Platz am Herd



**Großes Raumbad**  
Dachfenster in Serie, Seitenfenster optional

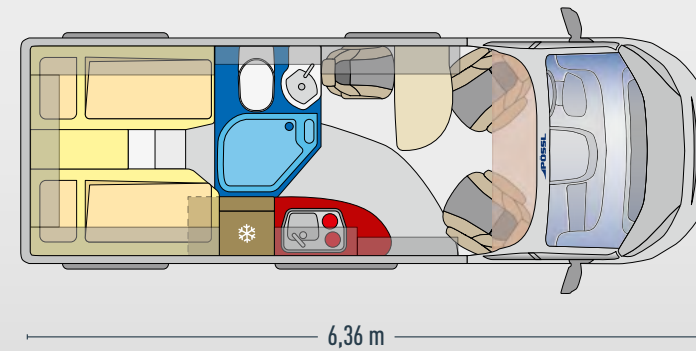

- Neues Küchendesign für mehr Platz im Kastenwagen ✓
- Gemütliche Nächte im großen Längsbett ✓

DEKOR



**SERIENDEKOR SUMMIT  
ROSENHOLZ**



**ALTERNATIV HOLZDEKOR SUMMIT  
EICHE KUPFER BORA**



**SERIENDEKOR SUMMIT PRIME  
PALISANDER**



**SERIENDEKOR SUMMIT SHINE  
MOKKA**

WOHNWELTEN



**WOHNWELT MINDORO (SERIE BEI SUMMIT PRIME)**



**WOHNWELT SAMBA**



**WOHNWELT ORIGINAL CAPTAIN CHAIR (SERIE BEI  
SUMMIT)**



**WOHNWELT GRIGIO LUCENTE  
(SERIE BEI SUMMIT SHINE)**





summit360

MERCURY  
QUICKSILVER  
75600 M

# AUF DER GANZEN WELT ZUHAUSE



**H**line

Die Welt entdecken - mit einem Reisemobil, das in Sachen Platzangebot und Qualität unschlagbar ist. Und das zum absolut fairen Preis. Willkommen bei der H-Line - gebaut für alle, für die der Weg das Ziel ist. Gebaut für die (sehr) große Reisefreiheit.

# H line Highlights



## RAHMENFENSTER

Fest verbaute Rahmenfenster sind in dieser Fahrzeugkategorie ein Novum und setzen ein klares Zeichen für unser Qualitätsverständnis.



## HUBBETT FAHRERHAUS-BEREICH

Die Innenwände sind mit hochwertigem und schützendem Knautschvelour verkleidet.



## KÜHLSCHRANKTÜRE

Die beidseitig angeschlagene Kühlschranktüre ermöglicht Ihnen flexiblen Zugriff.



## HOCHWERTIGER MÖBELBAU

Alle Möbel im Fahrzeug werden in unserer Manufaktur in Deutschland gefertigt.



## NUR ZWIN VARIO SCHWENKBAD

Sorgt für mehr Raumgefühl und Platz.



## 5. SITZ (OPTIONAL BEI VARIO 545/ 2WIN VARIO\*)

Durch die Erweiterung der Sitzbank werden aus zwei im Handumdrehen drei Plätze.

\*ggf. nachträgliche Auflastung notwendig.



## 2WIN VARIO

Heckfenster im Hochdach (optional),  
Fenster Hecktüren (optional)



## VARIO 545

Heckfenster im Hochdach (optional),  
Fenster Hecktüren (optional), Heckbett (optional)



## CONCORDE COMPACT

Heckfenster im  
Hochdach (optional)

Die Stauraumwunder

## VARIO 545

## CONCORDE COMPACT

## 2WIN VARIO

5.99 M

5.41 M

Jede Menge Platz an den schönsten Plätzen der Welt.

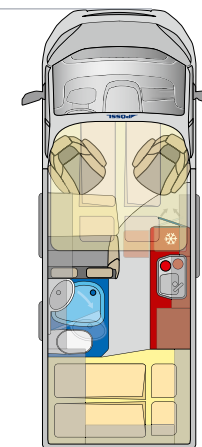
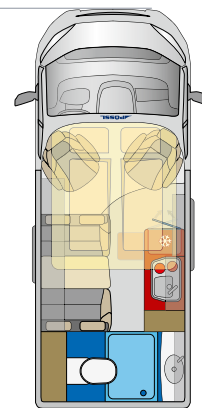
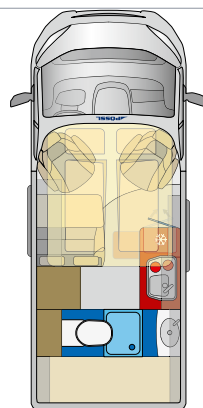

SEITE

53

54

55

ABMESSUNGEN in mm			
Länge (ca. Angabe)	5.413	5.413	5.998
Breite (ca. Angabe)	2.050	2.050	2.050
Höhe (ca. Angabe)	3.120	3.120	3.120
Radstand (ca. Angabe)	3.450	3.450	4.035
Innenhöhe (ca. Angabe)	2.450	2.450	2.450
GEWICHT UND ZULADUNG in kg			
zul. Gesamtgewicht (Serie)	3.500	3.500	3.500
Masse in fahrbr. Zustand (ca.)*	2.843	2.823	2.999
Zuladung bei 20 ltr. Fahrwasser (ca.)	657	677	501
Anhängelast ungebr. / gebremst**	750/2.500	750/2.500	750/2.500

\* Gewichtsangabe mit serienmäßig eingebautem Zubehör. Die Zuladung verändert sich durch den Einbau von Sonderausstattung. \*\*Heavy/Maxi 750/3.000 kg

BORDTECHNIK			
Heizung	Truma Combi 4	Truma Combi 4	Truma Combi 4
Boilerinhalt in l (ca.)	10	10	10
Frischwassertank in l (ca.)	75	75	100
Abwassertank in l (ca.)	80	80	80
Gasflaschenkasten für (kg)	2 x 11	2 x 11	2 x 11
Ladegerät in A	16	16	16
Batterie	12V / 95 Ah	12V / 95 Ah	12V / 95 Ah
230V-/12V-Steckdosen	2 / 1	1 / 1	1 / 1
Kühlschrank in l (Inhalt / davon Froster)	ca. 100/8 l	ca. 100/8 l	ca. 100/8 l
Absorber / Kompressor	Kompressor	Kompressor	Kompressor
AUSSTATTUNG WOHNBEREICH			
Fenster Wohnraum	2 (+2 optional)	2	3
Dachhaube mit Verdunkelungsrollo	2	1	2
Dachfenster seitlich	2	2 (+2 optional)	2 (+2 optional)
Sitzplätze/Dreipunktgurte	4/4 (+1 optional)	4/4 (+2 optional)	4/4
Schlafplätze	2 (+1/+2 optional)	2 (+2 optional)	2 (+1/+2 optional)
Heckbett / Stockbetten in mm (ca.)	unten: 1.960 x 740 (SA) oben: 1.670 x 670 (SA)	Dinette 1.960 x 850/780 (SA)	1.950 x 1.400/1.200
Hubbett / Dachbett in mm (ca.)	2.200 x 1.700	2.150 x 1.700	2.050 x 1.350 (SA)
Querbett zur Schiebetüre in mm (ca., SA)	1.800 x 700	-	1.800 x 700



**Wohnwelt Mindoro (optional)**

Holzdekor Eiche Kupfer Bora, Tisch mit Ausdrehteil (optional), Heckbetten (optional), Ambientebeleuchtung (optional)

**Hochbett und herausnehmbares Heckbett (optional)**

Ohne Heckbett entsteht extra Stauraum, mit Heckbett Schlafplätze für bis zu 4 Personen

**Zentrales Raumbad**

Gleichzeitig Raumtrenner zum Heck-Schlafzimmer



# VARIO 545

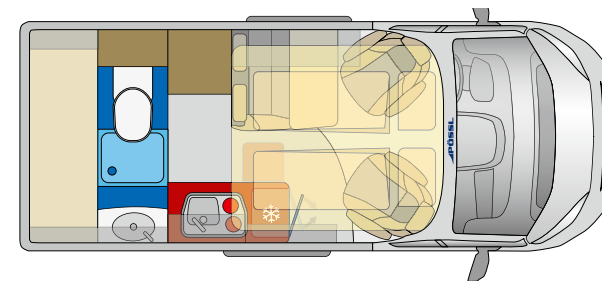

5.41 m

Besonders viel Stauraum im Heck – optional auch mit Heckbetten ✓

Hochwertige Rahmenfenster für eine besonders automotiv Optik ✓

Leistungsstarker Kompressorkühlschrank – in beide Richtungen zu öffnen, Frosterfach zum Herausnehmen ✓



# CONCORDE COMPACT



LOOK INSIDE

360°

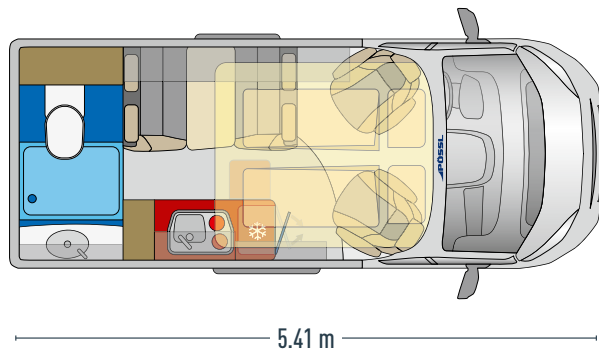

- ✓ Fahrzeug aus Manufaktur mit hochwertigen Materialien
- ✓ Bequeme und großzügige Sitzgruppe für bis zu vier Personen
- ✓ Separat abgetrenntes Bad
- ✓ Leistungsstarker Kompressorkühlschrank – in beide Richtungen zu öffnen, Frosterfach zum Herausnehmen

### Wohnwelt Mindoro (optional)

Holzdekor Eiche Kupfer Bora, Tisch mit Ausdrehteil (optional),  
Ambientebeleuchtung (optional)

### Luxus-Küche

Zwei-Flammkocher mit Piezozündung



### Raumbad im Heck

Großzügiges Bad über die gesamte Heckbreite

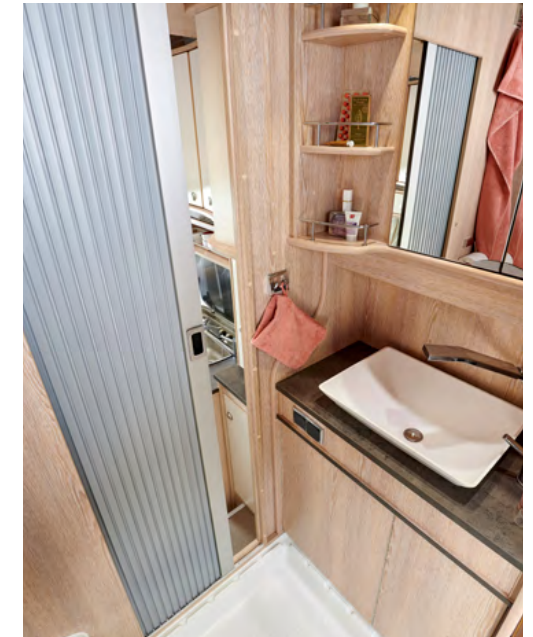



**Zwei vollwertige Schlafzimmer**  
Großes Doppelbett im Heck und Dachbett (optional)



**Großes Schwenkbad**  
Dadurch noch bessere Raumnutzung, Seitenfenster optional

**Wohnwelt Elegance (optional)**  
Holzdekor Palisander, Tisch mit Ausdrehteil (optional), Bett für Hochdach (optional), Hecktürenfenster (optional)



# 2WIN VARIO

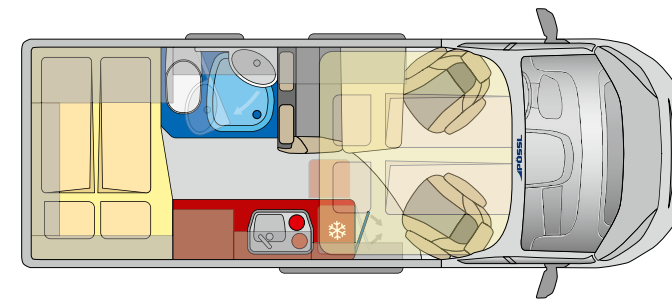

5.99 m

- ✓ Serienmäßig mit Schwenkbad
- ✓ Großzügige Küche mit extra viel Staufächern
- ✓ Leistungsstarker Kompressorkühlschrank – in beide Richtungen zu öffnen, Frosterfach zum Herausnehmen
- ✓ In Elegance Ausführung erhältlich

### DEKOR



**ELEGANCE AUSFÜHRUNG  
MIT HOLZDEKOR PALISANDER (OPTIONAL)**



**SERIENDEKOR  
EICHE KUPFER BORA**

### WOHNWELTEN



**WOHNWELT ORIGINAL CAPTAIN CHAIR (SERIE)**



**WOHNWELT SAMBA (OPTIONAL)**



**WOHNWELT MINDORO (OPTIONAL)**



# Exterieur

## FÜR JEDEN PÖSSL ETWAS DABEI - OB D-LINE, TRENTA, SUMMIT ODER H-LINE

Verleihen Sie Ihrem PÖSSL noch mehr Stil. Ganz einfach: mit unterschiedlichen Lackierungen und schicken original Alufelgen mit moderner Optik.

## LACKIERUNG Fiat / Citroën / Peugeot



Weiß



Expeditions-Grau / Campovolo Grau



Artense Grau Metallic



Thunder-Grey / Lanzarote Grau



Eisen Grau metallic



Graphito Grey metallic / Schwarz metallic

## RECHTLICHE HINWEISE ZU GEWICHTSBEZOGENEN ANGABEN

Die Gewichtsangaben und -prüfungen für Wohnmobile sind EU-weit einheitlich in der EU-Durchführungsverordnung Nr. 2021/535 [bis Juni 2022: EU-Durchführungsverordnung Nr. 1230/2012] geregelt. Die wesentlichen Begrifflichkeiten und rechtlichen Vorgaben aus dieser Verordnung haben wir für Sie nachstehend zusammengefasst und erläutert. Unsere Händler und der PÖSSL-Konfigurator auf unserer Website bieten Ihnen für die Konfiguration Ihres Fahrzeugs ergänzende Hilfestellung.

### 1. Technisch zulässige Gesamtmasse

Die technisch zulässige Gesamtmasse (auch: technisch zulässige Höchstmasse in beladenem Zustand) des Fahrzeugs (z. B. 3.500 kg) ist eine vom Hersteller festgelegte Massevorgabe, die das Fahrzeug nicht überschreiten darf. Angaben zur technisch zulässigen Gesamtmasse des von Ihnen gewählten Modells finden sich in den technischen Daten. Überschreitet das Fahrzeug im praktischen Fahrbetrieb die technisch zulässige Gesamtmasse, ist dies eine Ordnungswidrigkeit, die mit einem Bußgeld belegt werden kann.

### 2. Masse in fahrbereitem Zustand

Vereinfacht gesagt handelt es sich bei der Masse in fahrbereitem Zustand um das Grundfahrzeug mit Serienausstattung plus einem gesetzlich festgelegten Pauschalgewicht von 75 kg für den Fahrer. Hierin sind im Wesentlichen die folgenden Positionen enthalten:

- das Leergewicht des Fahrzeugs samt Aufbau einschließlich eingefüllter Betriebsstoffe wie Schmierfette, Öle und Kühlluftflüssigkeiten
- die Serienausstattung, d. h. alle Ausstattungsgegenstände, die im werkseitig eingebauten Lieferumfang standardmäßig enthalten sind
- der zu 100 % gefüllte Frischwassertank im Fahrbetrieb (Fahrbefüllung gemäß Herstellerangaben; 20 Liter) und eine zu 100 % gefüllte Alu-Gasflasche mit einem Gewicht von 16 kg
- der zu 90 % gefüllte Kraftstofftank samt Kraftstoff;
- der Fahrer, dessen Gewicht – unabhängig vom tatsächlichen Gewicht – nach dem EU-Recht pauschal mit 75 kg angesetzt wird.

Angaben zur Masse in fahrbereitem Zustand finden Sie für jedes Modell in unseren Verkaufsunterlagen. Wichtig ist, dass es sich bei dem in den Verkaufsunterlagen angegebenen Wert für die Masse in fahrbereitem Zustand um einen im Typgenehmigungsverfahren ermittelten und von den Behörden überprüften Standardwert handelt. Es ist rechtlich zulässig und möglich, dass die Masse in fahrbereitem Zustand des an Sie ausgelieferten Fahrzeugs von dem in den Verkaufsunterlagen angegebenen Nennwert abweicht. Die gesetzlich zulässige Toleranz beträgt  $\pm 5\%$ . Damit trägt der EU-Gesetzgeber dem Umstand Rechnung, dass es durch Gewichtsschwankungen bei Zuliefern sowie prozess- und witterungsbedingt zu gewissen Schwankungen bei der Masse in fahrbereitem Zustand kommt. Veranschaulichen lassen sich diese Gewichtsabweichungen anhand einer Beispielrechnung:

- Masse in fahrbereitem Zustand lt. Verkaufsunterlagen: 2.700 kg
- Rechtlich zulässige Toleranz von  $\pm 5\%$ : 135 kg
- Rechtliche zulässige Spanne der Masse in fahrbereitem Zustand: 2.565 kg bis 2.835 kg

PÖSSL unternimmt große Anstrengungen, um die Gewichtsschwankungen auf das produktionstechnisch unvermeidliche Mindestmaß zu reduzieren. Abweichungen am oberen und unteren Ende der Spanne sind daher sehr selten; gänzlich ausschließen lassen sie sich aber auch bei allen Optimierungen technisch nicht. Das reale Gewicht des Fahrzeugs sowie die Einhaltung der zulässigen Toleranz wird durch Wiegung ermittelt.

### 3. Masse der Mitfahrer

Die Masse der Mitfahrer beläuft sich für jeden Sitzplatz, den der Hersteller vorgesehen hat, pauschal auf 75 kg, unabhängig davon, wieviel die Passagiere tatsächlich wiegen. Die Masse des Fahrers ist bereits in der Masse in fahrbereitem Zustand enthalten (siehe oben Nr. 2) und wird deshalb nicht erneut eingerechnet. Bei einem Reisemobil mit vier zugelassenen Sitzplätzen beträgt die Masse der Mitfahrer also  $3 \times 75 \text{ kg} = 225 \text{ kg}$ .

### 4. Sonderausstattung und tatsächliche Masse

Zur Sonderausstattung (auch: Sonderausrüstung oder Zusatzausrüstung) zählen nach der gesetzlichen Definition alle nicht in der Serienausstattung enthaltenen optionalen Ausrüstungsteile, die unter der Verantwortung des Herstellers – d. h. ab Werk – am Fahrzeug angebracht werden und vom Kunden bestellt werden können. Angaben zu den Einzel- bzw. Paketgewichten der bestellbaren Sonderausstattung finden Sie in unseren Verkaufsunterlagen. Nicht zur Sonderausstattung in diesem Sinne gehört sonstiges Zubehör, das nach der Auslieferung des Fahrzeuges ab Werk durch den Händler oder Sie persönlich nachgerüstet wird.

Die Masse des Fahrzeugs in fahrbereitem Zustand (siehe oben Nr. 2) und die Masse der an einem konkreten Fahrzeug werkseitig verbauten Sonderausstattung werden zusammen als tatsächliche Masse bezeichnet. Die entsprechende Angabe finden Sie für Ihr Fahrzeug nach Übergabe unter Ziffer 13.2 der Übereinstimmungsbescheinigung (Certificate of Conformity, CoC). Die Fa. PÖSSL ermittelt jeden Wert individuell und gibt im CoC den Wert laut Waage an.

### 5. Nutzlast und Mindestnutzlast

Auch der Einbau von Sonderausstattung unterliegt technischen und rechtlichen Grenzen: Es kann nur so viel Sonderausstattung bestellt und werkseitig eingebaut werden, dass noch hinreichend freies Gewicht für Gepäck und sonstiges Zubehör verbleibt (sog. Nutzlast), ohne dass die technisch zulässige Gesamtmasse überschritten wird. Die Nutzlast ergibt sich durch Abzug der Masse in fahrbereitem Zustand (Nennwert laut Verkaufsunterlagen, siehe oben Nr. 2), der Masse der Sonderausstattung (siehe oben Nr. 4) und der Masse der Mitfahrer (siehe oben Nr. 3) von der technisch zulässigen Gesamtmasse (siehe oben Nr. 1). Das EU-Regelwerk sieht für Reisemobile eine feste Mindestnutzlast vor, die für Gepäck oder sonstiges, nicht werkseitig verbautes Zubehör mindestens verbleiben muss. Diese Mindestnutzlast berechnet sich wie folgt:  
Mindestnutzlast in kg  $\geq 10 \times (n + L)$   
Dabei gilt: „n“ = Höchstzahl der Mitfahrer zuzüglich des Fahrers und „L“ = Gesamtlänge des Fahrzeugs in Metern.

Bei einem Reisemobil mit einer Länge von 6 m und 4 zugelassenen Sitzen beträgt die Mindestnutzlast also z.B.  $10 \text{ kg} \times (4 + 6) = 100 \text{ kg}$ . Damit die Mindestnutzlast gewahrt bleibt, gibt es für jedes Fahrzeugmodell eine maximal bestellbare Kombination von Sonderausstattung. Im oben genannten Beispiel mit einer Mindestnutzlast von 100 kg dürfte die Gesamtmasse der Sonderausstattung bei einem Fahrzeug mit vier zugelassenen Sitzplätzen und einer Masse in fahrbereitem Zustand von 2.700 kg z. B. maximal 325 kg betragen:

3.500 kg technisch zulässige Gesamtmasse  
- 2.700 kg Masse in fahrbereitem Zustand  
- 3\*75 kg Masse der Mitfahrer  
= 100 kg Mindestnutzlast  
= 475 kg maximal zulässige Masse der Sonderausstattung

Wichtig zu wissen ist, dass diese Berechnung von dem im Typgenehmigungsverfahren festgelegten Standardwert für die Masse in fahrbereitem Zustand ausgeht, ohne die zulässigen Gewichtsabweichungen bei der Masse in fahrbereitem Zustand (siehe oben Nr. 2) zu berücksichtigen. Wird der maximal zulässige Wert für die Sonderausstattung von (im Beispiel) 325 kg annähernd oder vollständig ausgeschöpft, kann es bei einer Gewichtsabweichung nach oben daher dazu kommen, dass die Mindestnutzlast von 100 kg zwar rechnerisch unter Ansatz des Standardwerts der Masse in fahrbereitem Zustand gewahrt ist, tatsächlich aber keine entsprechende Zuladungsmöglichkeit besteht.

Um eine solche Situation zu vermeiden, senkt PÖSSL das zulässige Maximalgewicht der insgesamt bestellbaren Sonderausstattung modellbezogen weiter ab. Die Begrenzung der Sonderausstattung soll gewährleisten, dass die Mindestnutzlast, d.h. die gesetzlich vorgeschriebene freie Masse für Gepäck und nachträglich eingebautes Zubehör, bei den von PÖSSL ausgelieferten Fahrzeugen auch tatsächlich für die Zuladung zur Verfügung steht.

Da das Gewicht eines konkreten Fahrzeugs erst bei Wiegung am Bandende ermittelt werden kann, kann in sehr seltenen Fällen trotz dieser Begrenzung der Sonderausstattung eine Situation auftreten, in der die Mindestnutzlast am Bandende nicht gewährleistet ist. Um die Mindestnutzlast auch in diesen Fällen zu gewährleisten, wird PÖSSL vor Auslieferung des Fahrzeugs gemeinsam mit Ihrem Handelspartner und Ihnen prüfen, ob bspw. das Fahrzeug aufgelastet wird, Sitzplätze reduziert werden oder Sonderausstattung herausgenommen wird.

### 6. Empfehlungen

Durch produktionsbedingte Schwankungen der Masse fahrbereit kann es zu Abweichungen der Zulademöglichkeit kommen. D.h., dass die Angaben lt. Prospekt / Konfigurator evtl. in der Realität unterschritten werden. Rechnen Sie deshalb bei der Kalkulation unbedingt mit den zulässigen Toleranzen und wiegen das fertige Fahrzeug vor Fahrtantritt, um die Restzuladung zu ermitteln.



facebook.com/poesslreisemobile



instagram.com/poessl\_original



youtube.com/poesslgroup



pinterest.de/poesslgroup



linkedin.com/company/poesslgroup



Wir sind in 14 Ländern gerne für Sie da!

Und natürlich auch unter **[www.poessl-mobile.de](http://www.poessl-mobile.de)**

EINE MARKE DER

PÖSSL GROUP

Technische Änderungen und Irrtümer vorbehalten. Bitte beachten Sie, dass Abbildungen dieses Prospekts zum Teil Dekorationen, Alternativdesigns oder Sonderausstattungen enthalten, die nicht zum Lieferumfang gehören bzw. für die Mehrkosten entstehen. Alle Maßangaben in Millimeter, wenn nicht anders gekennzeichnet. Angaben zu Technik, Wasserversorgung und Preisen entnehmen Sie bitte der separaten Preisliste. Farbabweichungen sind drucktechnisch möglich. Preise inkl. der aktuell geltenden gesetzlichen Mehrwertsteuer.

\*Die „Masse in fahrbereitem Zustand“ umfasst nach den EG-Richtlinien 97/27 EG und EN 1645-2 das Leergewicht des Fahrzeugs – inkl. Fahrer (75 kg) und gefüllten Kraftstofftanks sowie folgender Grundausstattung: Wassertank mit reduziertem Volumen (20 l), eine gefüllte Alugasflasche (15 kg) und eine Kabeltrommel (4 kg).

Die technisch zulässige Gesamtmasse darf durch die persönliche Ausrüstung, mitfahrende Personen und eine evtl. Sonderausstattung nicht überschritten werden. Mit dem Einbau von Sonderzubehör verringert sich die Zuladung und die zulässige Personenanzahl kann sich ggf. reduzieren.

Die Angaben über Lieferumfang, Aussehen, Leistung, Maße und Gewichte der Fahrzeuge entsprechen den zum Zeitpunkt der Drucklegung vorhandenen Kenntnissen und den europäischen Homologationsbestimmungen. Bis zum Fahrzeugkauf bzw. bis zur Lieferung können sich diese ändern. Abweichungen im Rahmen der Werkstoleranzen (+/- 5 % max.) sind möglich und zulässig.