

100% ALLESKÖNNER

PÖSSL
das Original



2022

HANDMADE
IN GERMANY
SINCE 2007

Hline





H Line

Wer sich auf der ganzen Welt zu Hause fühlt, hat hier seine Heimat gefunden.

Die Welt entdecken - mit einem Reisemobil, das in Sachen Platzangebot und Qualität unschlagbar ist. Und das zum absolut fairen Preis. Willkommen bei der H-Line – gebaut für alle, für die der Weg das Ziel ist. Gebaut für die (sehr) große Reisefreiheit.

H line Highlights

H wie H-Line oder H wie Highlights -
Das macht die hochwertige H-Line aus:



AMBIENTELEUCHTUNG (OPTIONAL)

Die indirekte Beleuchtung über dem Dachschränk und eingebaute Spots, die sich individuell zuschalten lassen, machen Stimmung pur.



RAHMENFENSTER (AUSSER HECKFENSTER)

Fest verbaute Rahmenfenster sind in dieser Fahrzeugkategorie ein Novum und setzen ein klares Zeichen für unser Qualitätsverständnis.



HUBBETT FAHRERHAUS-BEREICH

Die Innenwände sind mit hochwertigem und schützendem Knautschvelour verkleidet.



KÜHLSCHRANKTÜRE (GRUNDRISSABHÄNGIG)

Die beidseitig angeschlagene Kühlschranktüre ermöglicht Ihnen flexiblen Zugriff.



HOCHWERTIGER MÖBELBAU

Alle Möbel im Fahrzeug werden in unserer Manufaktur in Deutschland gefertigt.



PIEZOZÜNDUNG

Für Situationen, in denen es ein Muss ist, dass der Funke überspringt.



FAHRERHAUSVERDUNKELUNG

Für einen ungestörten und langen Schlaf.
(Optional bei Concorde Compact)



OPTIONAL OHNE AUFPREIS (NUR 2WIN VARIO): SCHWENKBAD

Sorgt für mehr Raumgefühl und Platz.



ALLES BLICKDICHT

Unsere Premium Verdunklungsrollos schützen rundum vor störendem Licht oder fremden Blicken.



5. SITZ (OPTIONAL BEI VARIO 545/ ZWIN VARIO)

Durch die Erweiterung der Sitzbank werden aus zwei im Handumdrehen drei Plätze.

Die Stauraumwunder



ZWIN VARIO

Heckfenster im Hochdach (optional),
Fenster Hecktüren (optional)



VARIO 499

Mit praktischem Staufach unter dem Wohlfühlbad



VARIO 545

Heckfenster im Hochdach (optional),
Fenster Hecktüren (optional), Heckbett (optional)



CONCORDE COMPACT

Heckfenster im Hochdach (optional)



H line im Überblick.

Jede Menge Platz an den schönsten Plätzen der Welt.



5.99 M

5.41 M

4.99 M

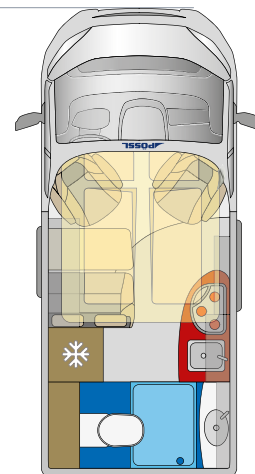

VARIO 499

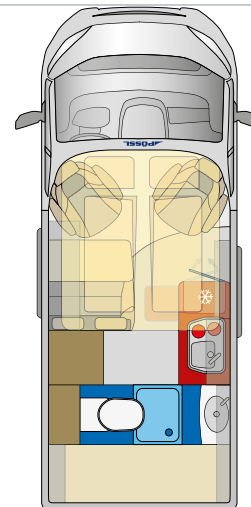

VARIO 545

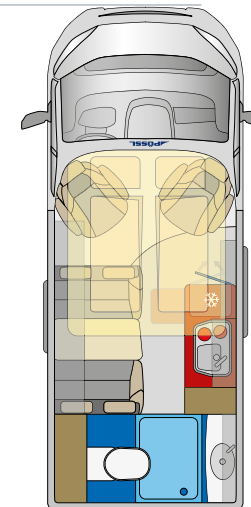

CONCORDE COMPACT

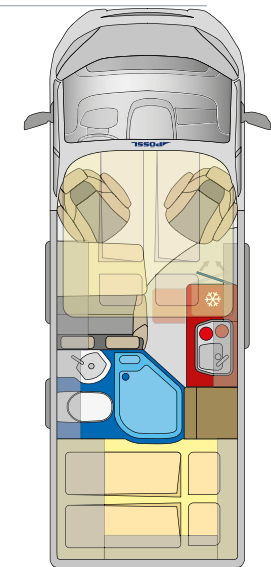

ZWIN VARIO

SEITE

8

9

10

11



VARIO 499



LOOK INSIDE

360°

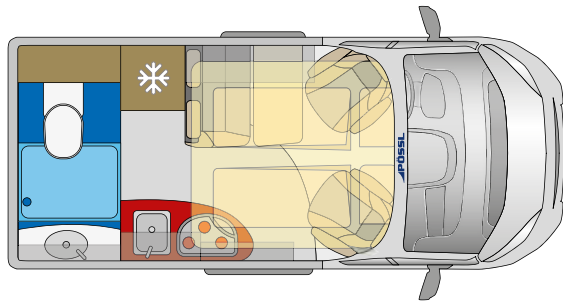

4.99 m

- ✓ Großzügige Küche mit extra viel Staufächern
- ✓ Fahrzeug aus Manufaktur mit hochwertigen Materialien
- ✓ Perfekte Innenstehhöhe für große Camper



Wohnwelt Mindoro (optional)

Holzdekor Rosenholz, Tisch mit Ausdrehteil (optional)

Komfortable Küche

Zwei-Flammkocher mit Piezozündung

Raumbad im Heck

Großzügiges Bad über die ganze Heckbreite

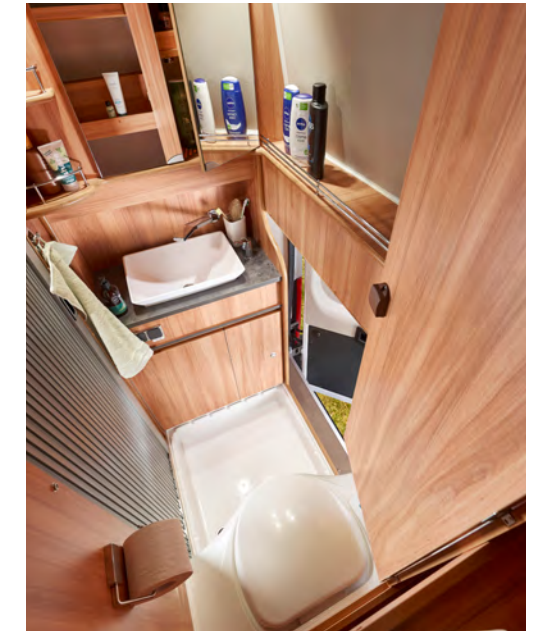



Hochbett und herausnehmbares Heckbett (optional)

Ohne Heckbett entsteht extra Stauraum, mit Heckbett Schlafplätze für bis zu 4 Personen

Zentrales Raumbad

Gleichzeitig Raumtrenner zum Heck-Schlafzimmer

Wohnwelt Mindoro (optional)

Holzdekor Eiche Kupfer Bora (optional), Tisch mit Ausdrehteil (optional), Heckbetten (optional), Ambientebeleuchtung (optional)



VARIO 545

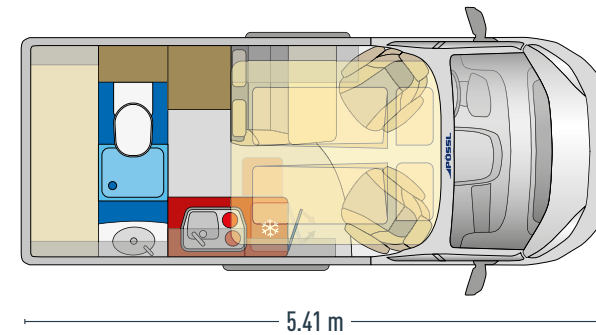

Besonders viel Stauraum im Heck – optional auch mit Heckbetten ✓

Hochwertige Rahmenfenster für eine besonders automotive Optik ✓

Leistungsstarker Kompressorkühlschrank – in beide Richtungen zu öffnen, Frosterfach zum Herausnehmen ✓



LOOK INSIDE

360°

CONCORDE COMPACT

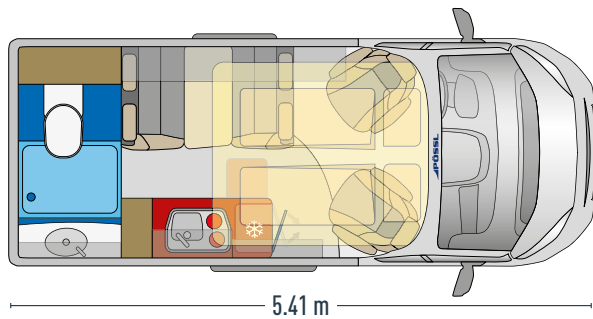

Wohnwelt Mindoro (optional)

Holzdekor Eiche Kupfer Bora (optional), Heckfenster im Hochdach (optional)

Luxus-Küche

Zwei-Flammkocher mit Piezozündung



Raumbad im Heck

Großzügiges Bad über die gesamte Heckbreite

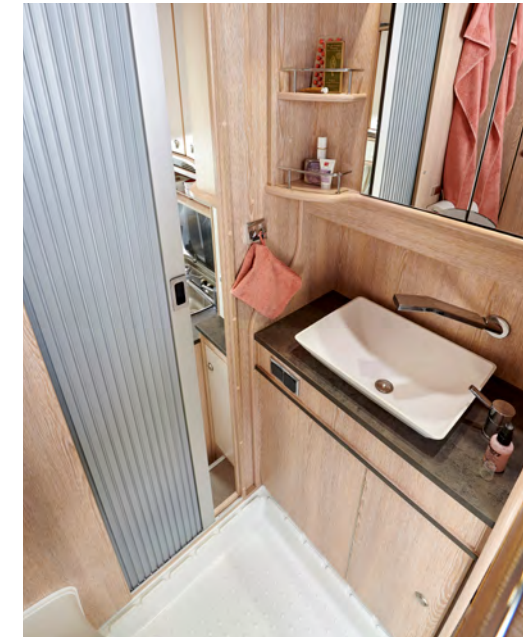

- ✓ Fahrzeug aus Manufaktur mit hochwertigen Materialien
- ✓ Bequeme und großzügige Sitzgruppe für bis zu vier Personen
- ✓ Separat abgetrenntes Bad
- ✓ Leistungsstarker Kompressorkühlschrank – in beide Richtungen zu öffnen, Frosterfach zum Herausnehmen



Zwei vollwertige Schlafzimmer

Großes Doppelbett im Heck und Dachbett (optional)



Großes Schwenkbad (optional)

Dadurch noch bessere Raumausnutzung



2WIN VARIO



HLINE

Wohnwelt Mindoro (optional)

Holzdekor Eiche Kupfer Bora (optional), Tisch mit Ausdrehteil (optional), Bett für Hochdach (optional), Hecktürenfenster (optional)

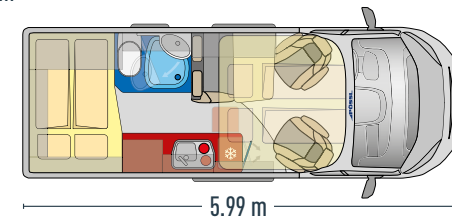
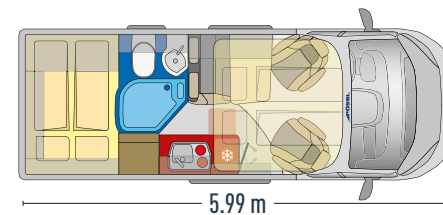

Flexibles Raumbad mit hochwertigem Rollo oder auch mit Schwenkbad (optional) erhältlich

Großzügige Küche mit extra viel Staufächern

Leistungsstarker Kompressorkühlschrank – in beide Richtungen zu öffnen, Frosterfach zum Herausnehmen



TECHNISCHE DATEN

	VARIO 499	VARIO 545	COMPACT	ZWIN VARIO
ABMESSUNGEN in mm				
Länge (ca. Angabe)	4.965	5.413	5.413	5.998
Breite (ca. Angabe)	2.050	2.050	2.050	2.050
Höhe (ca. Angabe)	3.120	3.120	3.120	3.120
Radstand (ca. Angabe)	3.000	3.450	3.450	4.035
Innenhöhe (ca. Angabe)	2.450	2.450	2.450	2.450
GEWICHT UND ZULADUNG in kg				
zul. Gesamtgewicht (Serie)	3.500	3.500	3.500	3.500
Masse in fahr. Zustand (ca.)*	2.776	2.843	2.823	2.999
Zuladung bei 20 l Frischwasser (ca.)	724	657	677	501
Anhängelast ungebr./gebremst**	750/2.500	750/2.500	750/2.500	750/2.500

* Gewichtsangabe mit serienmäßig eingebautem Zubehör. Bei Fiat ab 160 PS +15 kg.

Die Masse im fahrbereiten Zustand und die Zuladung verändern sich durch den Einbau von Sonderausstattung.

** Heavy/Maxi 750/3.000 kg

BORDTECHNIK				
Heizung	Truma Combi 4	Truma Combi 4	Truma Combi 4	Truma Combi 4
Boilerinhalt in l (ca.)	10	10	10	10
Frischwassertank in l (ca.)	75	75	75	100
Abwassertank in l (ca.)	80	80	80	80
Gasflaschenkasten für (kg)	2 x 11	2 x 11	2 x 11	2 x 11
Ladegerät in A	16	16	16	16
Batterie	12V /95 Ah	12V /95 Ah	12V /95 Ah	12V /95 Ah
12-/230 V-Steckdosen	1/1	1/2	1/1	1/1
Kühlschrank in l (Inhalt / davon Froster)	ca. 100/8 l	ca. 100/8 l	ca. 100/8 l	ca. 100/8 l
Absorber /Kompressor	Kompressor	Kompressor	Kompressor	Kompressor

AUSSTATTUNG WOHNBEREICH				
Integrierte Rahmen-Isolierfenster (Rollo)	2	2	2	3
Dachhaube mit Verdunklungsrollo	1	2	1	2
Dachfenster seitlich	2	2	2	2 (+1 Heck SA)
Sitzplätze /Dreipunktgurte	4/4	4/4	4/4 (+2 optional)	4/4
Schlafplätze	2 (+1 optional)	2 (+1/+2 optional)	2 (+2 optional)	2 (+1/+2 optional)
Heckbett /Stockbetten in mm (ca.)	-	unten: 1.960 x 740 (SA) oben: 1.670 x 670 (SA)	Dinette 1.960 x 850/780 (SA)	1.950 x 1.400/1.200
Hubbett / Dachbett in mm (ca.)	2.200 x 1.700	2.200 x 1.700	2.150 x 1.700	2.050 x 1.350 (SA)
Querbett zur Schiebetüre in mm (ca., SA)	1.800 x 700	1.800 x 700	-	1.800 x 700



PREISE

CITROËN			
BASIS CITROËN JUMPER		2.2l BlueHDI / 140 PS/102 KW	2.2l BlueHDI / 165 PS/121 KW
VARIO 499	3,5 t (Light)	50.499,-	51.499,-
VARIO 545	3,5 t (Light)	54.099,-	55.099,-
CONCORDE COMPACT	3,5 t (Light)	53.499,-	54.499,-
2WIN VARIO	3,5 t (Light)	53.499,-	54.499,-

FIAT			
BASIS FIAT DUCATO		2.2 l MJet / 140 PS/102 KW	2.2 l MJet / 180 PS/132 KW
VARIO 545	3,5 t (Light)	56.628,-	-
CONCORDE COMPACT	3,5 t (Light)	54.628,-	-
2WIN VARIO	3,5 t (Light)	55.999,-	58.999,-

CHASSIS AUFPREISE		+KG	
2Win Vario 3,5 t Light auf 3,5 t Heavy/Maxi	Citroën/Fiat	40	420,-

Concorde Compact, Vario 499 und Vario 545 sind nicht als Heavy/Maxi bestellbar

ALL-IN PAKETE

All-In-Paket	Citroën	Fiat
90l Dieseltank	209,-	209,-
Außenspiegel elektrisch verstell- und beheizbar	261,-	261,-
Captain Chair drehbar	471,-	471,-
DAB Antenne im Außenspiegel	104,-	104,-
USB Ladeanschluss	51,-	51,-
Bedientasten für Radio am Lenkrad	125,-	135,-
Getränkehalterung + Halterung für Smartphone/Tablet	209,-	209,-
Aluminium Finish für Armaturenbrett	114,-	125,-
Radiovorbereitung mit Lautsprecher (DAB)	209,-	209,-
Vollwertiges Reserverad	209,-	209,-
Faltverdunkelung Fahrerhaus	650,-	650,-
Ladebooster	335,-	335,-
2. Zündschlüssel mit Fernbedienung (Citroën ca. ab Frühjahr 2022)	72,-	72,-
Klimaanlage	1.507,-	Serie
LED-Tagfahrlicht	335,-	-
Verstärkte Lichtmaschine	231,-	-
Chromoptik für Kombiinstrument	62,-	-
Automatisches Licht und automatische Scheibenwischer	261,-	-
Nebelscheinwerfer	209,-	-
Lederlenkrad	209,-	-
Beifahrerairbag	314,-	Serie
Tempomat	335,-	Serie
Reifendruckkontrollsystem	282,-	-
Summe Einzelpreise:	6.764,-	3.040,-
Paketpreis:	3.149,-	1.364,-
Ersparnis:	3.615,-	1.676,-

SERIENAUSSTATTUNG

BASISFAHRZEUG

Fiat Ducato/Citroën Jumper 3,5 t Light oder 3,5 t Maxi / Heavy Chassis
4-Zylinder Turbodiesel, Euro 6d, Rußpartikelfilter
Fahrerairbag
Elektronische Wegfahrsperrung, Zentralverriegelung mit Funkfernbedienung
Scheibenbremsen vorne und hinten, Servolenkung, Drehzahlmesser
Höhenverstellbare Scheinwerfer
3-Punkt-Sicherheitsgurte
Bereifung 215/70R15C, bei Heavy/Maxi 225/75R16C (ggf. abweichend M+S)
Elektrische Fensterheber Fahrer- und Beifahrerseite
Fahrerhausinnenbeleuchtung
Klimaanlage manuell (Fiat)
Beifahrerairbag (Fiat)
Tempomat (Fiat)

AUFBAU

Einstiegsbeleuchtung
Integrierte Rahmenfenster (nicht im Heck)
Fliegenschutz-Schiebetür
Alle Fenster mit Fliegengitterrollo, Verdunklungsplissée und Aufsteller
Sandwichisolierung im GFK-Dach (PU-Schaum)
Optimierte Bodenisolierung mit geschlossen-zelligem Schaum (RTM-Schaum)
Wandisolierung mit flexiblen Isoliermatten (PE-Schaum)
Zusätzliches Bodenstufach bei Sitzgruppe (außer Compact)
Befestigungsmöglichkeit in der Heckgarage

TECHNIK

Leistungsstarke Truma Combi Heizung mit 10 l Boiler
Wasserversorgung über zuverlässiges Pumpensystem
Platz für 2 x 11 kg Gasflaschen
CEE-Außenanschluss für 230 V mit Sicherungsautomat
Leicht bedienbares Multifunktions-Panel
LED-Spots im gesamten Wohnbereich

FAHRERHAUS

Fahrer- und Beifahrerkomfortsitz drehbar mit beidseitigen Armlehnen
Höhenverstellbarer Fahrersitz
Cupholder mittig

WOHNRAUM

Wohnraummöbel mit pflegeleichten Oberflächen
Fahrerhaussitze komplett in die Wohnsitzgruppe integrierbar (außer Compact)
Beschläge und Auszüge in massiver Metallausführung in Haushaltsqualität
Große Dachschränke bieten viel Stauraum
Möbelbau aus hochwertiger Manufaktur
Lichtdesign-Konzept in Möbelbau integriert

KÜCHE

Hochwertige Arbeitsplatte mit robuster Oberfläche
Kühlschrank mit integriertem und herausnehmbarem Frosterfach
2-Flammkocher mit Piezozündung, Spritzschutz und Abdeckung für zusätzl. Abstellfläche
Edelstahlspüle für Komfort wie zu Hause

BAD

Handbrause in Chromoptik
Einhebelmischarmatur mit hochwertiger Keramikabdichtung
Großzügige grundrissabhängige Badlösungen für unterschiedlichste Wünsche:

Raumbad (2Win Vario):

- Großräumige Dusche mit herausnehmbarer Duschabdeckung
- Trennrollo, das auch als Raumteiler verwendet werden kann
- Bad mit Schwenkwand optional ohne Aufpreis erhältlich

Heckbad (Vario 499, 545, Compact):

- Viel Platz und Bewegungsfreiheit durch Abtrennung zu Wohnraum und integriertem Kleiderschrank
- Komfortable Toilette sowie wertiges und pflegeleichtes Waschbecken

SONDERAUSSTATTUNG BASISFAHRZEUG

Chassis-Optionen	Mehrgewicht in kg	Citroën VK inkl. MwSt.	Fiat VK inkl. MwSt.
Alufelgen „Heavy/Maxi“ 16 Zoll	15,5	765,-	629,-
Alufelgen „Light“ 16 Zoll (nicht bei Automatik)	10	765,-	765,-
Automatikgetriebe 9-Gang Wandlerautomatik (nicht bei 120 PS)	17	-	3.779,-
Digitales Cockpit	-	-	576,-
Digitale Rückspiegel (nur i.V.m. Fiat Original Radio und Fiat Rückfahrkamera)	-	-	902,-
Doppelblattfeder Hinterachse	17	135,-	135,-
Einparkhilfe hinten akustisch	1	377,-	377,-
Elektrische Handbremse	-	-	377,-
Halterung Smartphone/Tablet am oberen Teil der Mittelkonsole mit abschließbarem Handschuhfach statt Cupholder	-	135,-	-
Induktive Ladestation	-	-	261,-
Klimaautomatik (Aufpreis auf All-In-Paket Citroën)	-	450,-	-
Klimaautomatik	-	-	450,-
Kühlergrill glanzschwarz (nur i.V.m. Scheinwerferrahmen schwarz)	-	-	125,-
Lackierung - Sonderfarben (Citroën)	2,5	1.049,-	-
Lackierung - Fiat: Campovolo-Grau und Lanzarote Grau	2,5	-	629,-
Lackierung - Metallic (Citroën)	2,5	629,-	-
Lackierung - Metallic (Fiat: Aluminiumgrau metallic, Eisengrau metallic, Schwarz metallic)	2,5	-	1.049,-
LED-Scheinwerfer (Tagfahrlicht, Abblend- und Fernlicht, Blinker)	-	-	1.199,-
Lederlenkrad	-	-	1.259,-
LED-Tagfahrlicht	-	-	209,-
Nebelscheinwerfer	2	-	209,-
Radio mit Touchscreen 5" (DAB) (nur i.V.m. Lautsprechern im Aufbau)	-	-	629,-
Radio mit Navigation und Touchscreen 7" (DAB) (nur i.V.m. Lautsprechern im Aufbau, Navigation nur mit Apple Car Play/Android Auto)	-	-	1.049,-
Radio mit Navigation und HD-Touchscreen 10" (DAB) (nur i.V.m. Lautsprechern im Aufbau und Klimaautomatik)	-	-	2.099,-
Rückfahrkamera (nur i.V.m. Radio)	2,5	-	303,-
Scheinwerferrahmen schwarz (nur i.V.m. mit Kühlergrill schwarz)	-	-	41,-

Chassis-Optionen	Mehrgewicht in kg	Citroën VK inkl. MwSt.	Fiat VK inkl. MwSt.
Schmutzfänger vorne und hinten	3	167,-	135,-
Skid Plate glanzschwarz	-	-	62,-
Spiegel elektrisch anklappbar (Aufpreis auf All-In-Paket)	0,2	230,-	230,-
Standheizung Webasto	6	1.469,-	1.469,-
Stoßfänger vorne lackiert (außer Sonderfarben, Expeditions-Grau, Thunder-Grey, nicht bei Heavy)	-	314,-	366,-
Totwinkelassistent mit Querbewegungserkennung	-	734,-	734,-
Traction+	1,5	104,-	135,-
Unterfahrschutz	1,5	209,-	114,-
Verkehrsschilderkennung inkl. Spurhalteassistent und Fernlichtumschaltung mit Notbremsassistent	0,5	1.154,-	1.154,-

SONDERAUSSTATTUNG AUFBAU

WUNSCH	BEZEICHNUNG	+ KG	PREIS in €	VARIO 499	VARIO 545	CONCORDE COMPACT	2WIN VARIO
	Holzdekor Rosenholz	-	-	✓	✓	✓	✓
	Holzdekor Eiche Kupfer Bora	-	419,-	●	●	●	●
	Wohnwelt Original Captain Chair	-	-	✓	✓	✓	✓
	Wohnwelt alternativ Mindoro	-	524,-	●	●	●	●
	Wohnwelt alternativ Samba	-	524,-	●	●	●	●
	5. Sitzplatz	15	839,-	-	●	-	●
	5. und 6. Sitzplatz Concorde Compact (nur mit 3,5t Chassis)	6	1.049,-	-	-	●	-
	Bettverbreiterung 3. Schlafplatz quer (nur i.V.m. Tisch mit Ausdrehteil)	8	377,-	●	●	-	●
	Tisch mit Ausdrehteil	7	261,-	●	●	-	●
	Dritter Schlafplatz Concorde Compact	10	272,-	-	-	●	-
	Bettverbreiterung 4. Schlafplatz quer (nur i.V.m. 3. Schlafplatz Concorde Compact)	13,5	377,-	-	-	●	-
	Bett für Hochdach mit Winxsystem Concorde Compact	19	975,-	-	-	●	-
	Bett für Hochdach mit Winxsystem 2Win Vario	30	975,-	-	-	-	●
	Heckbetten mit Matratzen	30	681,-	-	●	-	-
	Absturzsicherung für Hochdachbett	2	114,-	●	●	●	●
	Ambientebeleuchtung	0,5	240,-	-	●	-	●
	Ambientebeleuchtung	0,5	177,-	●	-	●	-
	Isifix Kindersitzbefestigung	4	230,-	-	●	-	●
	Bordbatterie zusätzlich	26	398,-	●	●	●	●
	Zusätzlicher Steckdosensatz 230 V /USB	1	240,-	●	●	●	●
	USB Steckdose im Schlafbereich oben	-	114,-	●	●	●	●
	Solaranlage 1x90 Watt inkl. Laderegler	4	1.574,-	●	●	●	●
	Solarvorbereitung	1	177,-	●	●	●	●
	Lautsprecher Aufbau	2	240,-	●	●	●	●
	Truma Combi 6E (nur i. V. m. Truma Bedienteil CP Plus)	2	786,-	●	●	●	●
	Truma Dieselheizung	4	1.154,-	●	●	●	-
	Truma Bedienteil CP Plus	-	114,-	●	●	●	●
	Gas – Duo Control CS	3	419,-	●	●	●	●

WUNSCH	BEZEICHNUNG	+ KG	PREIS in €	VARIO 499	VARIO 545	CONCORDE COMPACT	2WIN VARIO
	Winterpaket*	2	482,-	●	●	-	●
	Winterpaket Compact**	6	839,-	-	-	●	-
	Isothermvorhang Heck	1	209,-	●	●	●	●
	Zusätzliches Fenster im Dach-Heckbereich	4	314,-	●	●	●	-
	Zusätzliches Fenster im Dach-Heckbereich 700 x 300 mm	4	377,-	-	-	-	●
	Heckfenster in den Türen mit Rollos	12	345,-	-	●	-	●
	Dachluke Midi-Heki 45°	8	555,-	●	●	●	●
	Zusätzliches Fenster bei der Sitzgruppe	4	450,-	-	-	●	-
	Zusätzliches Schiebefenster im Heckbereich Beifahrerseite	10	660,-	-	-	-	●
	Lackierung GFK-Dach (weißes Dach bei farbigen Fahrzeug ohne Aufpreis möglich)	1,5	2.204,-	●	●	●	●
	Schließhilfe Softlock für seitliche Schiebetür	2	765,-	●	●	●	●
	Vollelektrische Schiebetür inkl. Softlock	2	1.416,-	-	-	-	●
	Trittstufe Omnistep Slide Out	12	555,-	●	●	●	●
	Seiten- und Frontscheibenverdunkelung	5,5	650,-	-	-	●	-
	Schwenkbad 2Win Vario (ohne Aufpreis erhältlich)	0	0,-	-	-	-	●
	Sanitärpaket 2Win Vario (nur i.V.m. Schwenkbad) (LED Spiegel, Papierrollenhalter, Kleiderhaken)	2	230,-	-	-	-	●
	Sanitärpaket (Papierrollenhalter und Kleiderhaken)	1	104,-	●	●	●	●
	Fahrerhausteppich	2	83,-	●	●	●	●
	Safe unter Fahrersitz	10	450,-	●	●	●	●

* Winterpaket: Abwassertank beheizbar, Warmluftführung vom Boiler bis zur Küche, Thermomatten Hecktüren

** Winterpaket Compact: 50l Zusatztank mit Außenbefüllung, beheizb. Abwassertank, Warmluftführung vom Boiler bis zur Küche, Isomatten FH + Hecktüren

● Mögliche Option - nicht verfügbar ✓ Serienausstattung

Interieur

FREIE FAHRT FÜR IHRE VORLIEBEN

Sich auf der ganzen Welt zu Hause fühlen – unsere individuellen Wohnwelten machen es möglich! Denn bei insgesamt drei verschiedenen Ausstattungsvarianten ist auch Ihr Favorit dabei.

Wählen Sie einfach Ihre Wohnwelt aus und schon wird Ihr H-Line Modell zum „Sweet Home“ auf Rädern. Gerne berät Sie Ihr Händler – fragen Sie einfach nach den Kombinations- und Ausstattungsmöglichkeiten. Bitte beachten Sie, dass einige Ausstattungen und Fahrzeuglackierungen kostenpflichtige Optionen sind.

DEKOR



SERIENDEKOR ROSENHOLZ



**ALTERNATIV HOLZDEKOR
EICHE KUPFER BORA**

WOHNWELTEN



WOHNWELT ORIGINAL CAPTAIN CHAIR (BASIC)

Besonders automotives Polster.



WOHNWELT SAMBA (OPTIONAL)

Elegant und komfortabel zugleich.



WOHNWELT MINDORO (OPTIONAL)

Die optionale Wohnwelt für die Modelle der H-Line.

Exterieur

FÜR JEDEN GESCHMACK ETWAS DABEI

Verleihen Sie Ihrem PÖSSL noch mehr Stil. Ganz einfach: mit unterschiedlichen Lackierungen und schicken original Alufelgen mit moderner Optik.

ALUFELGEN

16"

Maxi/Heavy 16"

Fiat



Citroën / Peugeot



LACKIERUNG

Fiat / Citroën / Peugeot

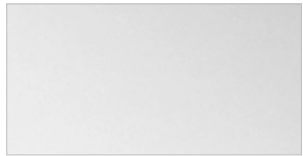

Campovolo Grau / Expeditions-Grau

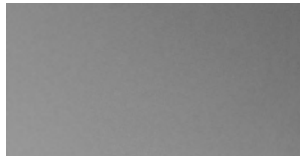

Artense Grau Metallic

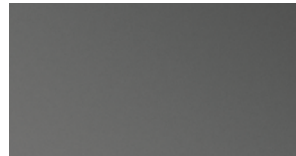

Eisen Grau metallic



Lanazrote Grau / Thunder-Grey



Schwarz metallic /
Graphito Grey metallic

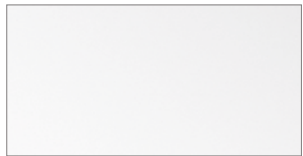

Weiß





facebook.com/poesslreismobile



instagram.com/poessl_original



youtube.com/poesslgroup



pinterest.de/poesslgroup



vimeo.com/poesslgroup



linkedin.com/company/poesslgroup



Wir sind in 14 Ländern gerne für Sie da!

Und natürlich auch unter **www.poessl-mobile.de**

EINE MARKE DER

PÖSSL GROUP

Technische Änderungen und Irrtümer vorbehalten. Bitte beachten Sie, dass Abbildungen dieses Prospekts zum Teil Dekorationen, Alternativdesigns oder Sonderausstattungen enthalten, die nicht zum Lieferumfang gehören bzw. für die Mehrkosten entstehen. Alle Maßangaben in Millimeter, wenn nicht anders gekennzeichnet. Angaben zu Technik, Wasserversorgung und Preisen entnehmen Sie bitte der separaten Preisliste. Farbabweichungen sind drucktechnisch möglich. Preise inkl. der aktuell geltenden gesetzlichen Mehrwertsteuer. Stand 11/2021 - Version 3

*Die „Masse in fahrbereitem Zustand“ umfasst nach den EG-Richtlinien 97/27 EG und EN 1645-2 das Leergewicht des Fahrzeugs – inkl. Fahrer (75 kg) und gefüllten Kraftstofftanks sowie folgender Grundausstattung: Wassertank mit reduziertem Volumen (20 l), eine gefüllte Alugasflasche (15 kg) und eine Kabeltrommel (4 kg).

Die technisch zulässige Gesamtmasse darf durch die persönliche Ausrüstung, mitfahrende Personen und eine evtl. Sonderausstattung nicht überschritten werden. Mit dem Einbau von Sonderzubehör verringert sich die Zuladung und die zulässige Personenanzahl kann sich ggf. reduzieren.

Die Angaben über Lieferumfang, Aussehen, Leistung, Maße und Gewichte der Fahrzeuge entsprechen den zum Zeitpunkt der Drucklegung vorhandenen Kenntnissen und den europäischen Homologationsbestimmungen. Bis zum Fahrzeugkauf bzw. bis zur Lieferung können sich diese ändern. Abweichungen im Rahmen der Werkstoleranzen (+/- 5 % max.) sind möglich und zulässig.